

Fender[®]

MUSTANG[™] LT25

QUICK START GUIDE

TOP CONTROL PANEL



FTSW



AUX



INPUT



GAIN



VOLUME



TREBLE



BASS



MASTER



DISPLAY

ENCODER
TURN to navigate
PUSH to edit



BACK

BACK BUTTON:
Returns to previous screen

SAVE

SAVE BUTTON:
Saves preset changes

MENU

MENU BUTTON:
Accesses additional options

TAP

TAP BUTTON:
Sets tempo on delay effects
(press and hold for TUNER)

**UTILITY
BUTTONS**

PRESS to access
additional features



OFF



USB

USING A PRESET

A preset is a custom grouping of an amplifier (including specific control settings) and optional effects (including effect types and specific control settings for those effects). The Mustang LT25 comes with 50 custom presets (30 pre-loaded with 20 additional presets easily accessible), in which the amplifier type can be changed and effects from the four basic effects categories can be added, modified, or removed. There are three basic screens that allow the user to navigate through each preset. Advance to the next screen by pressing the *ENCODER*.



PRESET TITLE SCREEN

Shows when scrolling through presets on the top level

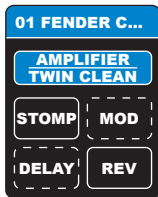

PRESET EDITING SCREEN

Shows when selecting the contents of a preset to be edited



PARAMETER SCREEN

Shows when editing the contents of a preset

ACCESSING A PRESET

Turn the *ENCODER* to scroll through presets when the *PRESET TITLE SCREEN* is shown on the *DISPLAY*.

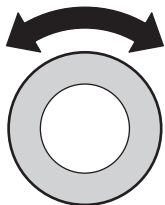

ROTATE

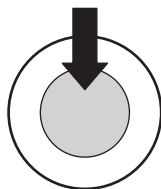
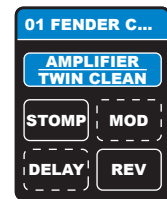

PRESS



Press the *ENCODER* to access the preset contents. The *PRESET EDITING SCREEN* will appear on the *DISPLAY*.

CHANGING THE AMP TYPE

Select the **AMPLIFIER** option in the *PRESET EDITING SCREEN* and press the *ENCODER* to access the amplifier options menu.

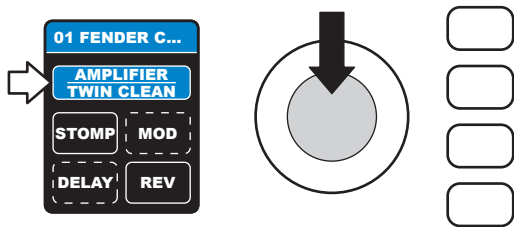

PRESS

The amplifier type is the first item listed in the *PARAMETER SCREEN*. Press and turn the *ENCODER* to change the amplifier type.

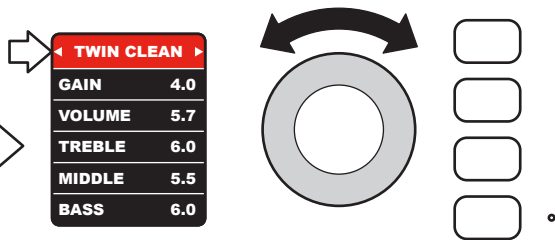

ROTATE

EDITING AMP CONTROLS

Select the control to be edited and press the *ENCODER* to begin changing the value for that control. Turn the *ENCODER* to change to the desired value. Press the *ENCODER* again to exit the editing mode of that control.

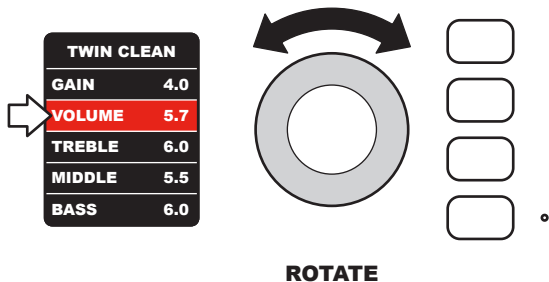

OR

Use the physical knobs on the control panel to edit the parameters for the amplifier **ONLY**. *These physical controls will not modify the parameters of the effects options.*

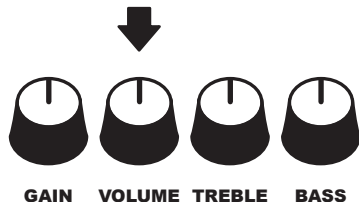

NOTE: The MASTER is not stored by the preset.

ADD / REMOVE EFFECT

In the *PRESET EDITING SCREEN*, solid lines indicate active effects, and dashed lines indicate empty effects categories. To add an effect, turn the *ENCODER* to highlight the desired effect category and press to enter the effect.

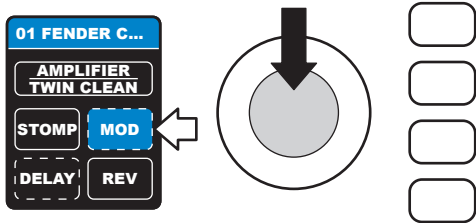

PRESS

The effect type will read NONE if no effect is present. Turn the *ENCODER* to select and add a new effect. To remove an effect, select and press the effect type at the top of the *DISPLAY* and turn the *ENCODER* until the field reads NONE.

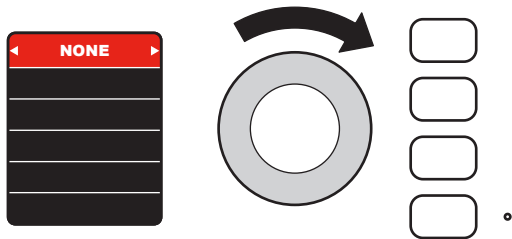

ROTATE

CHANGING AN EFFECT TYPE

Select the desired effect category in the *PRESET EDITING SCREEN* and press the *ENCODER* to access the parameters of that effect.

The effect type is the first item listed in the *PARAMETER SCREEN*. Press and turn the *ENCODER* to change the effect type.

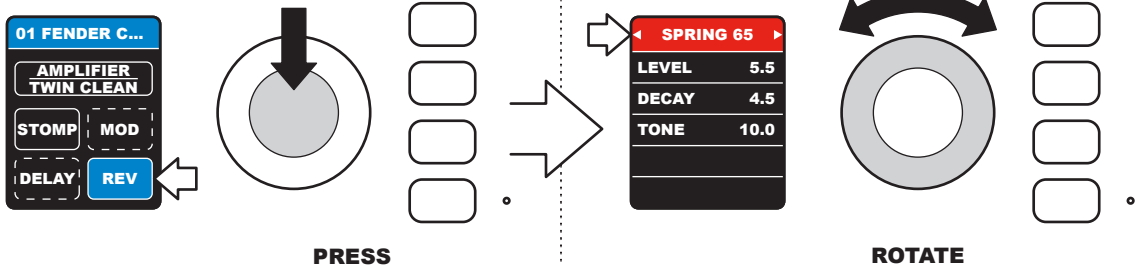

USING THE TAP BUTTON

The *TAP LED* blinks with the tempo of the delay time parameter. To set a new tap tempo; either scroll to the time parameter and use the *ENCODER* to change the value, or press the *TAP BUTTON* at the desired tempo (at least twice).

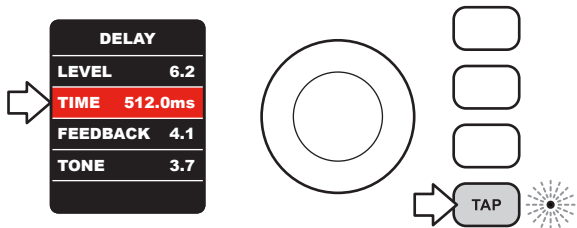

Press and hold the *TAP BUTTON* for quick-access of the built-in **TUNER**.

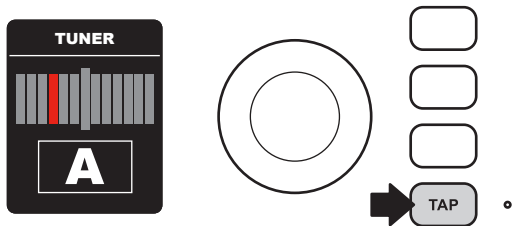

SAVING A PRESET

Press the *SAVE BUTTON* and choose **SAVE** to save the preset in its current position.



OR

Choose **SAVE AS** to select a new preset position, overwrite any existing preset position, or enter a new name for the current preset. Choosing **REPLACE** allows you to load one of 50 factory presets into the current preset position.

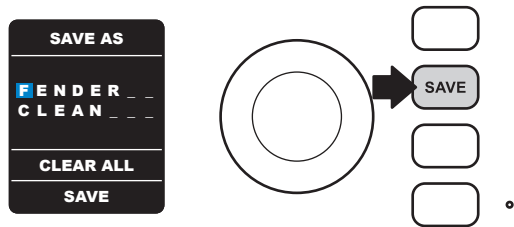

NOTE: If a preset is not saved, it will revert to its previous settings when returning to it after leaving the preset, or when turning the amplifier off and back on again.

SPECIFICATIONS

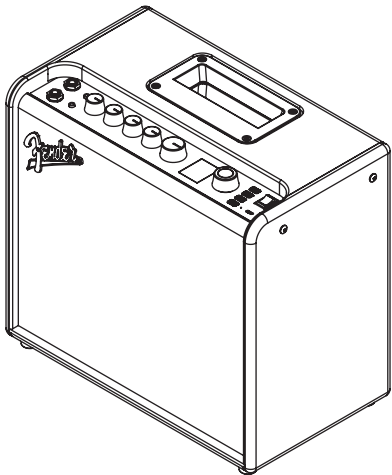

MUSTANG LT25



TYPE:

PR5250

PART NUMBERS:

2311100000 MUSTANG LT 25 120V
2311101000 MUSTANG LT 25 110V TW
2311103000 MUSTANG LT 25 240V AU
2311104000 MUSTANG LT 25 230V UK
2311105000 MUSTANG LT 25 220V ARG
2311106000 MUSTANG LT 25 230V EU
2311107000 MUSTANG LT 25 100V JP
2311108000 MUSTANG LT 25 220V CN
2311109000 MUSTANG LT 25 220V ROK
2311113000 MUSTANG LT 25 240V MA

POWER REQUIREMENTS:

84 watts

INPUT IMPEDANCE:

Guitar: 1M Ω

Aux: 15k Ω

POWER OUTPUT:

25 watts into 8 Ω

SPEAKER:

One 8" Fender Special Design Speaker (8 Ω)

DIMENSIONS:

Width: 14.5" Height: 13.1" Depth: 8.3"

WEIGHT:

12.8 lbs

FOOTSWITCH:

Recommended: Fender 1-Button Economy On-Off Footswitch (optional, PN: 0994049000), or any "latching" footswitch

Product specifications subject to change without notice.

FURTHER INFORMATION

Expanded Owner's Manual available at
SUPPORT.FENDER.COM

OPTIONAL ACCESSORIES:

Fender 1-Button Economy On-Off footswitch
P/N: 0994049000

产品中有害物质的名称及含量

部件名称	有害物质					
	铅 (Pb)	汞 (Hg)	镉 (Cd)	六价铬 (Cr(VI))	多溴联苯 (PBB)	多溴二苯醚 (PBDE)
箱体	0	0	0	0	0	0
喇叭单元*	0	0	0	0	0	0
电子部分	X	0	X	0	0	0
接线端子	X	0	0	0	0	0
电线	X	0	0	0	0	0
附件	0	0	0	0	0	0

本表格依据 SJ/T 11364 的规定编制。

0: 表示该有毒有害物质在该部件所有均质材料中的含量均在 GB/T 26572 规定的限量要求以下。

X: 表示该有毒有害物质至少在该部件的某一均质材料中的含量超出 GB/T 26572 规定的限量要求。

注: 含有有害物质的部件由于全球技术发展水平限制而无法实现有害物质的替代。

*产品含有喇叭单元时有效。

MUSTANG™ LT25

A PRODUCT OF
FENDER MUSICAL INSTRUMENTS CORP.
311 CESSNA CIRCLE
CORONA, CALIF. 92880
U.S.A.

For warranty information in your region, go to
FENDER.COM/WARRANTY

To register your Fender amp, go to
START.FENDER.COM

AMPLIFICADOR DE AUDIO
IMPORTADO POR: Fender Ventas de México, S. de R.L. de C.V.
Calle Huerta #279, Int. A. Col. El Naranjo. C.P. 22785. Ensenada, Baja California, México.
RFC: FVM-140508-CIO
Servicio al Cliente: 01(800) 7887395, 01(800) 7887396, 01(800) 7889433

Fender® and Mustang™ LT are trademarks of FMIC.
Other trademarks are property of their respective owners.
Copyright © 2018 FMIC. All rights reserved.

PN 7715450000 REV A

PANEL DE CONTROL SUPERIOR

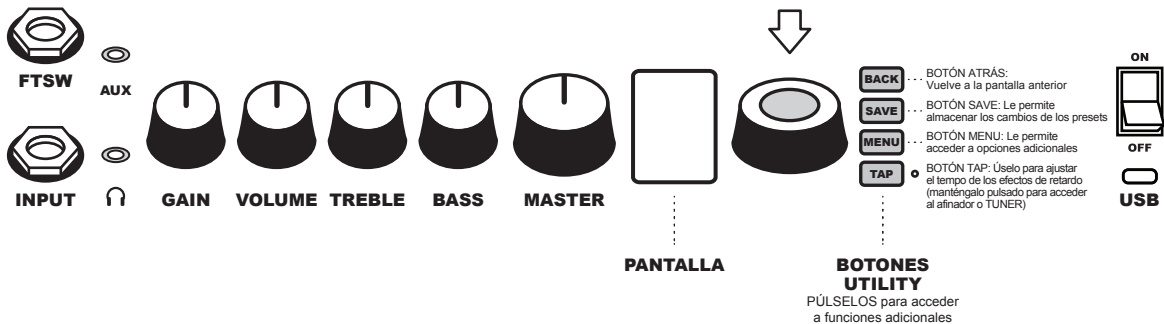

USO DE UN PRESET

Un preset es un grupo personalizado de amplificador (incluyendo ajustes de control específicos) y efectos opcionales (incluyendo tipos de efectos y ajustes de control específicos para esos efectos). El Mustang LT25 incluye 50 presets personalizados (30 presets precargados y 20 fácilmente accesible presets adicionales), en los que puede cambiar el tipo de amplificador y puede añadir, modificar o eliminar efectos de las cuatro categorías básicas. Hay tres pantallas básicas que permiten al usuario navegar por cada preset. Desplácese a la siguiente pantalla pulsando el *MANDO GIRATORIO*.



PANTALLA DE TÍTULO DE PRESET

Aparece cuando se desplace por los presets en el nivel superior

PULSE EL MANDO GIRATORIO

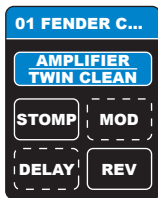

PANTALLA DE EDICIÓN DE PRESET

Aparece al elegir el contenido de un preset que quiera editar

PULSE EL MANDO GIRATORIO

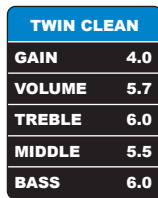

PANTALLA DE PARÁMETRO

Aparece al editar el contenido de un preset

ACCESO A UN PRESET

Gire el *MANDO GIRATORIO* para desplazarse por los presets cuando en *PANTALLA* aparezca la *PANTALLA DE TÍTULO DE PRESET*.

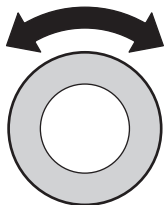

GIRE

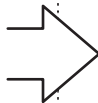

Pulse el *MANDO GIRATORIO* para acceder al contenido del preset. En la *PANTALLA* aparecerá la *PANTALLA DE EDICIÓN DE PRESET*.

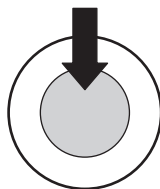
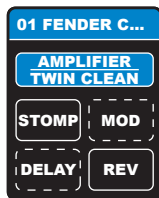

PULSE



CAMBIO DEL TIPO DE AMPLIFICADOR

Elija la opción **AMPLIFIER** (amplificador) en la **PANTALLA DE EDICIÓN DE PRESET** y pulse el **MANDO GIRATORIO** para acceder al menú de opciones de amplificador.

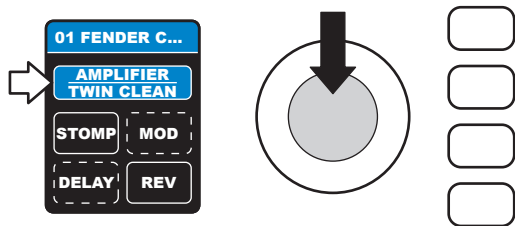

PULSE

El tipo de amplificador es el primer elemento que aparece en la **PANTALLA DE PARÁMETRO**. Pulse y gire el **MANDO GIRATORIO** para cambiar el tipo de amplificador.

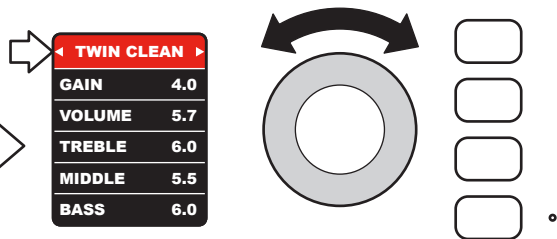

GIRE

EDICIÓN DE CONTROLES DE AMPLIFICADOR

Elija el control a editar y pulse el *MANDO GIRATORIO* para empezar con la modificación del valor de ese control. Gire el *MANDO GIRATORIO* para cambiar el valor que quiera. Pulse de nuevo el *MANDO GIRATORIO* para salir del modo de edición de ese control.

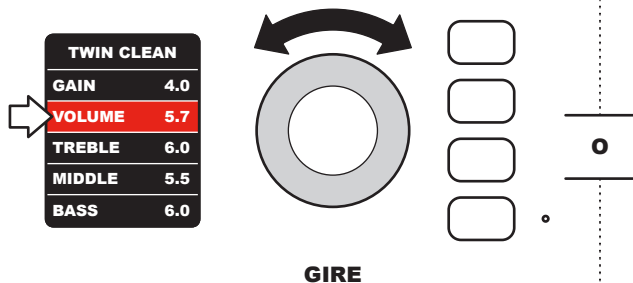

Utilice los mandos físicos del panel de control para editar los parámetros **SOLAMENTE** para el amplificador. Estos controles físicos no le permitirán modificar los parámetros de las opciones de efectos.

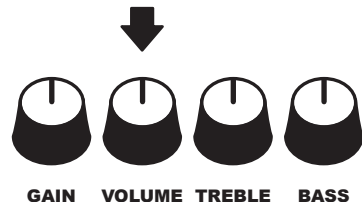

NOTA: El MASTER no es almacenado en el preset.

AÑADIR / ELIMINAR EFECTO

En la *PANTALLA DE EDICIÓN DE PRESET*, las líneas continuas indican efectos activos y las líneas discontinuas indican categorías de efectos vacías. Para añadir un efecto, gire el *MANDO GIRATORIO* para resaltar la categoría de efecto que quiera y pulse para introducir el efecto.

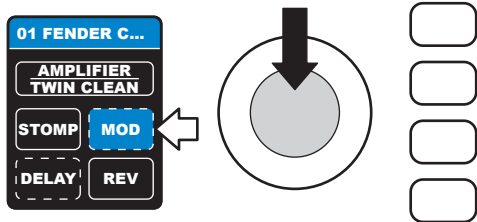

PULSE

El tipo de efecto aparecerá como NONE si no hay ningún efecto presente. Gire el *MANDO GIRATORIO* para elegir y añadir un nuevo efecto. Para eliminar un efecto, elija y pulse el tipo de efecto en la parte superior de la *PANTALLA* y gire el *MANDO GIRATORIO* hasta que aparezca NONE en ese campo.

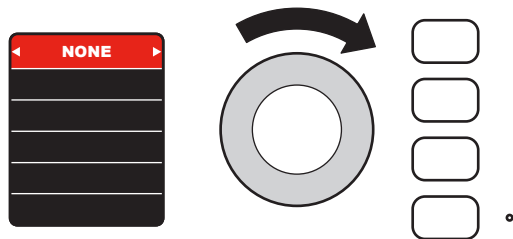

GIRE

MODIFICACIÓN DEL TIPO DE EFECTO

Elija la categoría de efecto que quiera en la *PANTALLA DE EDICIÓN DE PRESET* y pulse el *MANDO GIRATORIO* para acceder a los parámetros de dicho efecto.

El tipo de efecto es el primer elemento que aparece en la *PANTALLA DE PARÁMETROS*. Pulse y gire el *MANDO GIRATORIO* para cambiar este tipo de efecto.

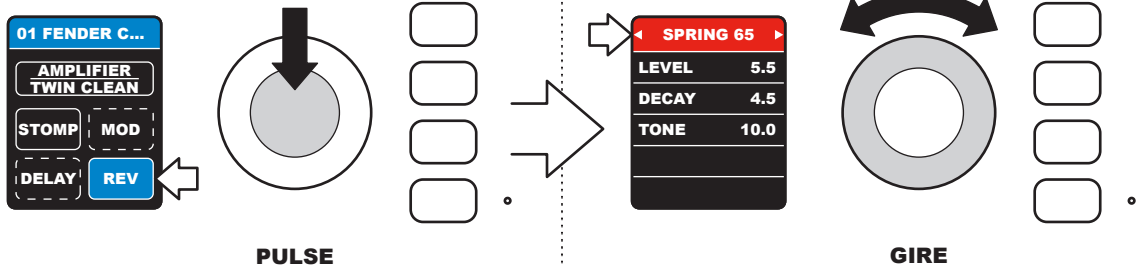

USO DEL BOTÓN TAP

El piloto *TAP* parpadeará de forma sincronizada con el tiempo del parámetro de tiempo de retardo. Para ajustar un nuevo tiempo; desplácese hasta el parámetro de tiempo y use el *MANDO GIRATORIO* para cambiar el valor o pulse este *BOTÓN TAP* de forma rítmica con el nuevo tiempo (al menos dos veces).

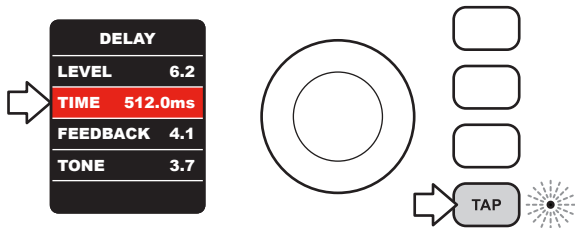

Mantenga pulsado el *BOTÓN TAP* para acceder de forma directa al *AFINADOR* interno.

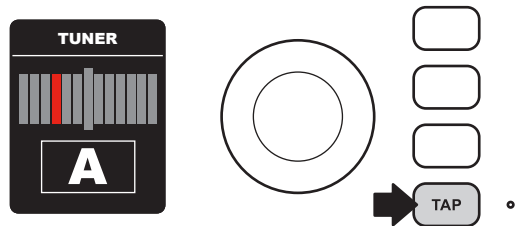

ALMACENAMIENTO DE UN PRESET

Pulse el **BOTÓN SAVE** y elija **SAVE** si quiere almacenar el preset en la posición activa.



Elija **SAVE AS** si quiere elegir una nueva posición de preset, sobregabar el preset de la posición activa o asignar un nuevo nombre para el preset activo. Eligiendo **REPLACE** le permite cargar uno de los 50 presets de fábrica en la actual posición preestablecida.

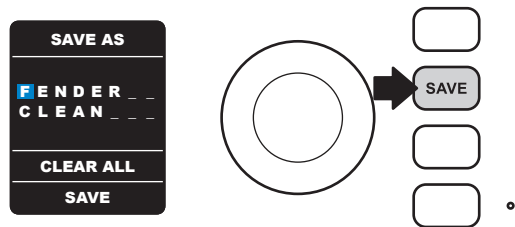

NOTA: Si no almacena un preset, volverá a sus valores anteriores en cuanto salga del preset o cuando apague y vuelva a encender el amplificador.

ESPECIFICACIONES TÉCNICAS

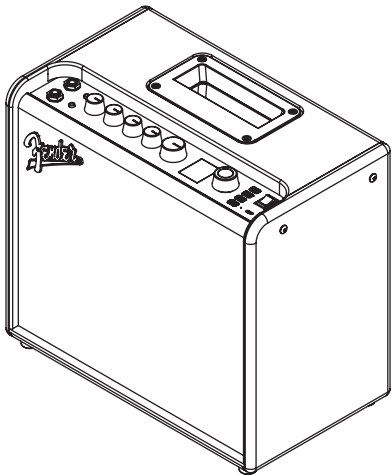

MUSTANG LT25



Código:

PR5250

Referencias:

2311100000 MUSTANG LT 25 120V
2311101000 MUSTANG LT 25 110V TW
2311103000 MUSTANG LT 25 240V AU
2311104000 MUSTANG LT 25 230V UK
2311105000 MUSTANG LT 25 220V ARG
2311106000 MUSTANG LT 25 230V EU
2311107000 MUSTANG LT 25 100V JP
2311108000 MUSTANG LT 25 220V CN
2311109000 MUSTANG LT 25 220V ROK
2311113000 MUSTANG LT 25 240V MA

Consumo:

84 vatios

Impedancia de entrada:

Guitar: 1M Ω

Aux: 15k Ω

Potencia de salida:

25 vatios en 8 Ω

Altavoz:

Un altavoz Fender de 8" (8 Ω) y diseño especial

Dimensiones:

Anchura: 36.8 cm Altura: 33.2 cm Profundidad: 21.2 cm

Peso:

5.8 kg

Pedallera:

Recomendado: Pedal on/off Fender 1-Button Economy (opcional, referencia: 0994049000), o cualquier otro pedal de disparo de tipo "bloqueo."

Las especificaciones técnicas y el aspecto de este aparato están sujetas a modificaciones sin previo aviso.

NOTES / NOTAS

1. _____

2. _____

3. _____

4. _____

5. _____

6. _____

7. _____

8. _____

9. _____

10. _____

11. _____

12. _____

13. _____

14. _____

15. _____

16. _____

17. _____

18. _____

19. _____

20. _____

21. _____

22. _____

23. _____

24. _____

25. _____

26. _____

27. _____

28. _____

29. _____

30. _____

31. _____

32. _____

INFORMACIÓN ADICIONAL

Manual de instrucciones disponible ampliado en
SUPPORT.FENDER.COM

ACCESORIOS OPCIONALES:

Pedal on/off Fender 1-Button Economy - P/N: 0994049000

La operación de este equipo esta sujeta a las siguientes dos condiciones (1) es posible que este equipo o dispositivo no cause interferencia perjudicial y (2) este equipo o dispositivo debe de aceptar cualquier interferencia, incluyendo la que pueda causar su operación no deseada

产品中有害物质的名称及含量

部件名称	有害物质					
	铅 (Pb)	汞 (Hg)	镉 (Cd)	六价铬 (Cr(VI))	多溴联苯 (PBB)	多溴二苯醚 (PBDE)
箱体	0	0	0	0	0	0
喇叭单元*	0	0	0	0	0	0
电子部分	X	0	X	0	0	0
接线端子	X	0	0	0	0	0
电线	X	0	0	0	0	0
附件	0	0	0	0	0	0

本表格依据 SJ/T 11364 的规定编制。

0: 表示该有毒有害物质在该部件所有均质材料中的含量均在 GB/T 26572 规定的限量要求以下。

X: 表示该有毒有害物质至少在该部件的某一均质材料中的含量超出 GB/T 26572 规定的限量要求。

注: 含有有害物质的部件由于全球技术发展水平限制而无法实现有害物质的替代。

*产品含有喇叭单元时有效。

MUSTANG™ LT25

A PRODUCT OF
FENDER MUSICAL INSTRUMENTS CORP.
311 CESSNA CIRCLE
CORONA, CALIF. 92880
U.S.A.

Para consultar la información relativa a la garantía de su país o región, vaya a
FENDER.COM/WARRANTY

Para registrar su amplificador Fender, vaya a
START.FENDER.COM

AMPLIFICADOR DE AUDIO

IMPORTADO POR: Fender Ventas de México, S. de R.L. de C.V.
Calle Huerta #279, Int. A. Col. El Naranjo. C.P. 22785. Ensenada, Baja California, México.

RFC: FVM-140508-CIO

Servicio al Cliente: 01(800) 7887395, 01(800) 7887396, 01(800) 7889433

Fender® and Mustang™ LT are trademarks of FMIC.
Other trademarks are property of their respective owners.
Copyright © 2018 FMIC. All rights reserved.

PN 7715450000 REV A