

# Bassman<sup>®</sup> 500/800



OWNER'S MANUAL | MANUAL DE INSTRUCCIONES  
MODE D'EMPLOI | MANUAL DO PROPRIETÁRIO  
MANUALE UTENTE | BEDIENUNGSHANDBUCH  
INSTRUKCJA OBSŁUGI | NÁVOD K POUŽITÍ  
NÁVOD NA POUŽITIE | UPORABNIŠKI PRIROČNIK  
オーナーズ・マニュアル | 用户手册

Fender<sup>®</sup>

# BASSMAN® 500/800

Thank you for choosing the Fender® Bassman 500/800 watt hybrid (tube preamp + class-D power amp) bass head. This amplifier was designed to provide the ultimate bass playing experience, with two channels (Vintage/Overdrive), classic good looks and modern technology designed to maximize classic technology.

The Vintage channel offers a classic Fender passive tone stack. This "cut-only" interactive circuit provides a distinctly old-school caramel-like thickness to the notes. The Overdrive channel has an active tone stack, very quick and responsive, with the ability to get incredibly

aggressive. Foot switch between these on stage for an instant tone make-over.

Silent recording is easy. Simply disconnect any connected speaker cabinet and capture the Preamp tone out of the XLR output.

The Bassman 500/800 will provide a lifetime of thick, natural, balanced tone that sits fat in your live or studio mix.

Register your Bassman 500/800 online at [start.fender.com](http://start.fender.com).

## FRONT PANEL

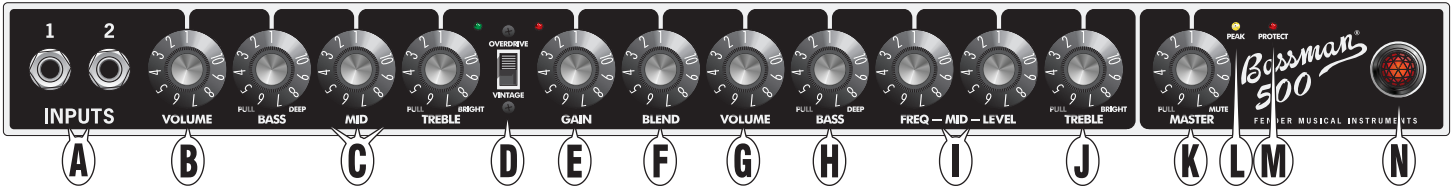

ENGLISH

- A. INPUTS:** Plug your bass into the input that sounds the best to you. input 2 is a lower sensitivity input (-6db) and provides cleaner response with high-output or active instruments. if both inputs are used simultaneously, their input sensitivities become identical, both -6db.
- B. VOLUME:** Adjusts the volume level of the Vintage channel.
- C. BASS/MID/TREBLE:** Classic, cut-only (passive) tone stack. Pull the BASS knob out for emphasis in the low-frequency range (DEEP). Pull the TREBLE knob out for an increase in the high-frequency range (BRIGHT).
- D. CHANNEL SELECT:** Selects the active channel as indicated by the green and red LEDs. When the VINTAGE channel is selected (switch in the down position, green LED), the knobs on the left (B-C) are active. When the OVERDRIVE channel is selected (switch in the up position, red LED), the knobs on the right (E-J) are active.

*The included footswitch can also be used to select channels. See FOOTSWITCH (R) on next page.*

- E. GAIN:** Adjusts the amount of preamp tube distortion in the overdrive channel.
- F. BLEND:** Controls the amount of distorted signal (set by GAIN) to be blended with the clean bass signal. Lower settings can maintain a cleaner tone, with some added grit. Higher settings will produce more distorted tones and add sustain. Set to 1 for clean tube bass signal only.
- G. VOLUME:** Adjusts the volume level of the Overdrive channel. Use together with the GAIN knob (E) to set the overall loudness of the Overdrive channel.
- H. BASS:** Adjusts the amount of low-frequency boost or cut ( $\pm 15\text{dB}$ ) of the Overdrive channel. Set this knob to the center detent position for flat bass response. Pull this knob out for low-frequency emphasis (DEEP).

- I. MID FREQ/MID LEVEL:** Use the FREQ knob to set the frequency at which the LEVEL knob adjusts the middle-frequency boost or cut ( $\pm 18\text{dB}$ ) of the Overdrive channel. Set the LEVEL knob to the center detent position for flat mid response.

*It is easiest to adjust MID when the LEVEL control is at its maximum or minimum, so that the effect of the FREQ knob is more easily heard. Once the proper FREQ setting is found, adjust the LEVEL knob to the desired setting.*

- J. TREBLE:** Adjusts the amount of high-frequency boost or cut ( $\pm 15\text{dB}$ ) of the Overdrive channel. Set this knob to the center detent position for flat treble response. Pull this knob out for a high-frequency boost (BRIGHT).
- K. MASTER:** Adjusts the overall volume of the amplifier. Pull this knob out to mute all outputs from the amp except the TUNER output, useful for silent instrument tuning.

*Bassman amps are equipped with Fender's Delta-Comp™ limiter. Setting the MASTER level higher or playing more aggressively will result in more compression and sustain.*

- L. PEAK:** This LED illuminates when the amplifier is producing maximum peak power (reaching the limiter threshold). To avoid overheating the class-D power amplifier, reduce the output level to where the PEAK LED is flashing during playing rather than being on continuously for extended periods.
- M. PROTECT:** This LED illuminates when the class-D amplifier has gone into protect mode due to exceeding safe operating temperature or maximum current limit (i.e., operating at 2 ohms). This LED also illuminates briefly during power on. The speaker output will be muted when this led is on.
- N. POWER INDICATOR:** Illuminates when power to the unit is switched on.

**NOTE:** The TUNER OUT (S), POWER AMP IN and PRE AMP OUT (T) jacks are balanced TRS (tip/ring/sleeve) type jacks, with tip=positive (+), ring=negative (-) and sleeve=ground (GND). While standard shielded TS (tip/sleeve) "mono" guitar cables can certainly be used, the use of "stereo" TRS cables may improve signal-to-noise ratio and reduce hum due to line noise.

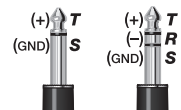

## REAR PANEL

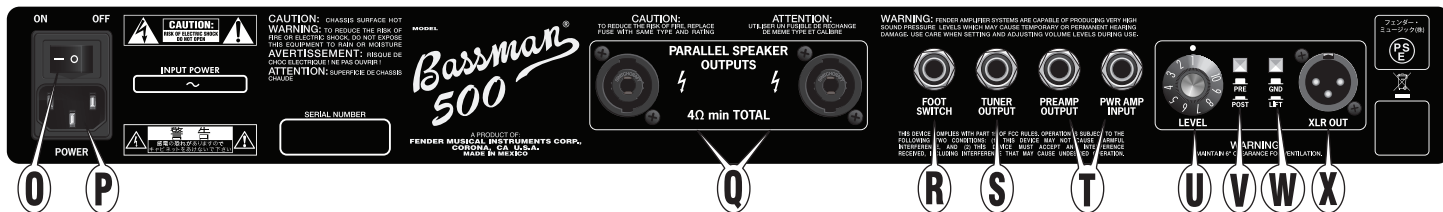

- O. POWER SWITCH:** Press to the ON position to switch the amplifier on. Press to the OFF position to switch the amplifier off.
- P. IEC POWER INLET:** Connect to a grounded outlet in accordance with the INPUT POWER voltage and frequency specified next to the power inlet on your amplifier.
- Q. PARALLEL SPEAKER OUTPUTS:** Connect speaker cabinets here.

 *Bassman 500/800 amps are equipped with combination speaker output jacks which allow you to use Speakon® or 1/4" (6.3 mm) speaker cables.*

The power rating of the external cabinets should meet or exceed the rating listed on the amplifier. The MINIMUM impedance of all connected speaker cabinets is 4Ω. The following list shows some acceptable parallel speaker cabinet combinations:

SPEAKER COMBINATIONS	TOTAL IMPEDANCE
4Ω	4Ω
8Ω	8Ω
8Ω + 8Ω	4Ω
8Ω + 16Ω	5.33Ω
8Ω + 16Ω + 16Ω	4Ω
16Ω + 16Ω	8Ω
16Ω + 16Ω + 16Ω + 16Ω	4Ω

**IMPORTANT NOTE:** Bassman 500/800 amplifiers include a digital power amplifier that operates in bridge mode. Both the tip (+) and sleeve (-) have voltage present, so never ground either the tip (+) or sleeve (-) of the speaker cable. Always make connections with the power turned off, and use care when making connections with cables that have non-insulated (bare metal) type plugs. Using speaker cables with insulated bodies is preferred, but not required.

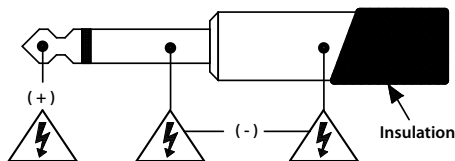

## THERMAL PERFORMANCE AND PROTECTION

Bassman 500/800 amplifiers are equipped with variable speed fan cooling and thermal shutdown protection. The fan will start at a low speed and increase as you play harder. Leave at least 6 inches of clearance in the front and rear of your amplifier and do not block the vents underneath the electronics chassis with cables or other objects stored in the cabinet. If the amplifier vents are blocked, or it is used in an extremely hot environment, the class D amplifier may overheat and enter thermal protection causing the PROTECT LED to illuminate and

- R. FOOTSWITCH:** Plug the included footswitch in here to enable remote channel switching. When the footswitch is connected, the front panel CHANNEL SELECT switch (D) is disabled, but the channel indicator LEDs will operate normally.
- S. TUNER:** Connect your instrument tuner here.
- T. PREAMP OUT/POWER AMP IN:** Multi-functional input/output jacks that can be used in a variety of configurations:
  - 1. Effects Loop:** Connect PREAMP OUTPUT to the input of your effects device and connect PWR AMP INPUT to the output jack of your effects device. The signal level here is nominally line level (+4dBu) and is most suitable for professional rack-style effects. MASTER (K) affects the send level, and the effects device controls the return level.
  - 2. Multiple Bassman Amps:** Connect PREAMP OUTPUT on the primary unit to POWER AMP IN on an auxiliary unit. The knobs on the primary unit control the auxiliary unit.
- U. LEVEL:** Use to adjust the output level of the XLR OUT jack (X) to accommodate the input sensitivities of outboard sound equipment.
- V. PRE/POST:** Select POST to include all preamp signal adjustments (B-C or E-J) in the XLR OUT signal. Select PRE for a DIRECT tube driven signal, unaffected by preamp controls.
- W. GROUND/LIFT:** Select LIFT to disconnect the ground connection on the XLR OUT jack which may reduce hum or line noise in some situations. Normally leave this button out, in the GND (grounded) position.
- X. XLR OUT:** A balanced, line level output for connection to mixing consoles and recording equipment. Disconnect speakers (Q) for silent recording.

## TUBE REPLACEMENT

The Bassman® uses the following types of tubes:

**Pre-Amplifier:** Two 12AX7A tubes (V1, V2)

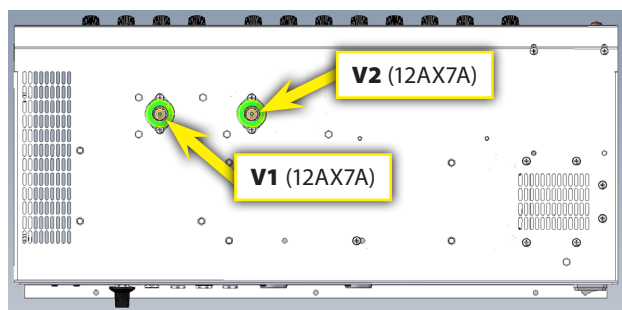

(Chassis, bottom view)

If your amplifier is not performing as it should, refer to the Troubleshooting section below. Generally speaking with most tube audio amplifiers the tubes are the most likely thing to fail and may be replaced without taking your amplifier to a qualified service technician. If any tubes need replacing, carefully read and follow these steps. If you do not feel comfortable replacing your amplifier's tubes, take it to an authorized Fender service center. All other service needs should be referred to an authorized Fender service center. There are no user serviceable parts inside the electronics chassis. Lethal voltages exist inside your tube amplifier. Tube amplifier components get very hot. Failure to follow all these instructions may result in damage to your amplifier, or personal injury.

### How to Replace the Tubes on your amplifier:

1. Turn off the amplifier and remove the power cable from the IEC inlet (P). You might also want to disconnect other cables (such as the speaker, line-out, effects loop, etc) so that they are not in the way.
2. Caution—the tubes get very hot during operation and may cause burn injuries. Wait for the amplifier to cool down before proceeding to the next step.

3. After the amplifier has cooled down, to gain access to the preamp tubes use a #2 Phillips screw driver to remove the four nickel screws holding the rear grille.
4. You now have access to the tubes. Preamp tubes have metal shields that must be twisted and pulled down to remove them. Pull the tubes straight down to remove them. Caution: Excessive side-to-side motion could cause the locator pin on the bottom of the tube to fracture in the socket, which will not be covered by the Fender Electronic Product Warranty to remove. If you are uncomfortable in performing this process, please seek the assistance of an Authorized Fender Electronics Service Center.
5. Replace the rear grille and install the four nickel mounting screws.
6. Reconnect the speaker cable and any other signal cables you disconnected in step 1.
7. Reconnect the power cable.

### Note on Handling Tubes:

It is important not to leave fingerprints, grease, or other foreign substances on the glass surface of the tubes. This is especially important for the power output tubes. If fingerprints or other substances are left on the surface of the tube, they will cause the tube to become hotter than normal in that spot, which can lead to cracks in the glass and premature failure of the tube. Some people recommend not touching the tubes with bare hands at all. However, it is usually impossible to avoid. Take the following steps to ensure that the tubes are clean and will have the maximum possible life:

1. Wash your hands before handling the tubes.
2. Avoid excess handling of the tubes.
3. After installation of the tubes, wipe them with a clean cloth to remove any fingerprints or foreign substances.

## TROUBLESHOOTING

**PROBLEM:** I cannot hear any sound coming out of my Bassman, but my instrument is plugged in and the power to the amplifier is turned on and the red jewel (N) on the front is glowing.

### SOLUTIONS:

- Make sure the VOLUME knobs (B and G) and MASTER Volume (K) are set above 1.
- Make sure that the MASTER Volume knob (K) is pressed in (defeat "MUTE").
- If outboard gear is connected in the effects loop (T) (between PREAMP OUTPUT and PWR AMP INPUT) make sure it is turned on and functioning. If unplugging the cable from the PWR AMP INPUT jack solves the problem, the problem is in the outboard gear in the effect loop, not with the Bassman.
- Verify that the speaker cable is connected properly between the PARALLEL SPEAKER OUTPUTS (Q) and speaker cabinets.
- Try replacing the speaker and instrument cables.
- Try a different instrument.

If none of these solutions solve the problem, investigate the pre-amp tubes (see below).

**PROBLEM:** No sound is coming from the amplifier when the instrument is connected to INPUT (A), but the amplifier DOES work when connecting the instrument directly into the POWER AMP INPUT (V).

**SOLUTIONS:** One of the preamp tubes V1 or V2 (both 12AX7) is bad. If the amplifier works normally in the VINTAGE channel, but does not work properly in the OVERDRIVE channel—unless BLEND (F)—is set to 1, replace preamp tube V2 with a new tube. Otherwise, replace preamp tube V1 with a new tube.

**PROBLEM:** Amplifier feeds back creating a loud high-pitched sound, even when no instrument is connected, and especially when volume, gain or tone controls are at high settings in either channel. Or the amplifier creates unintentional ringing noises, which sound like chimes, while playing certain notes. Or mechanical noises like tapping on the amplifier chassis (i.e., with a pick or drumstick) are picked up and amplified through the speakers.

**SOLUTIONS:** Preamp tubes are becoming "microphonic." Replace V1 and/or V2 (both 12AX7) with a new tube. If the problem only occurs in the OVERDRIVE channel, try replacing V2 first.



# BLOCK DIAGRAM

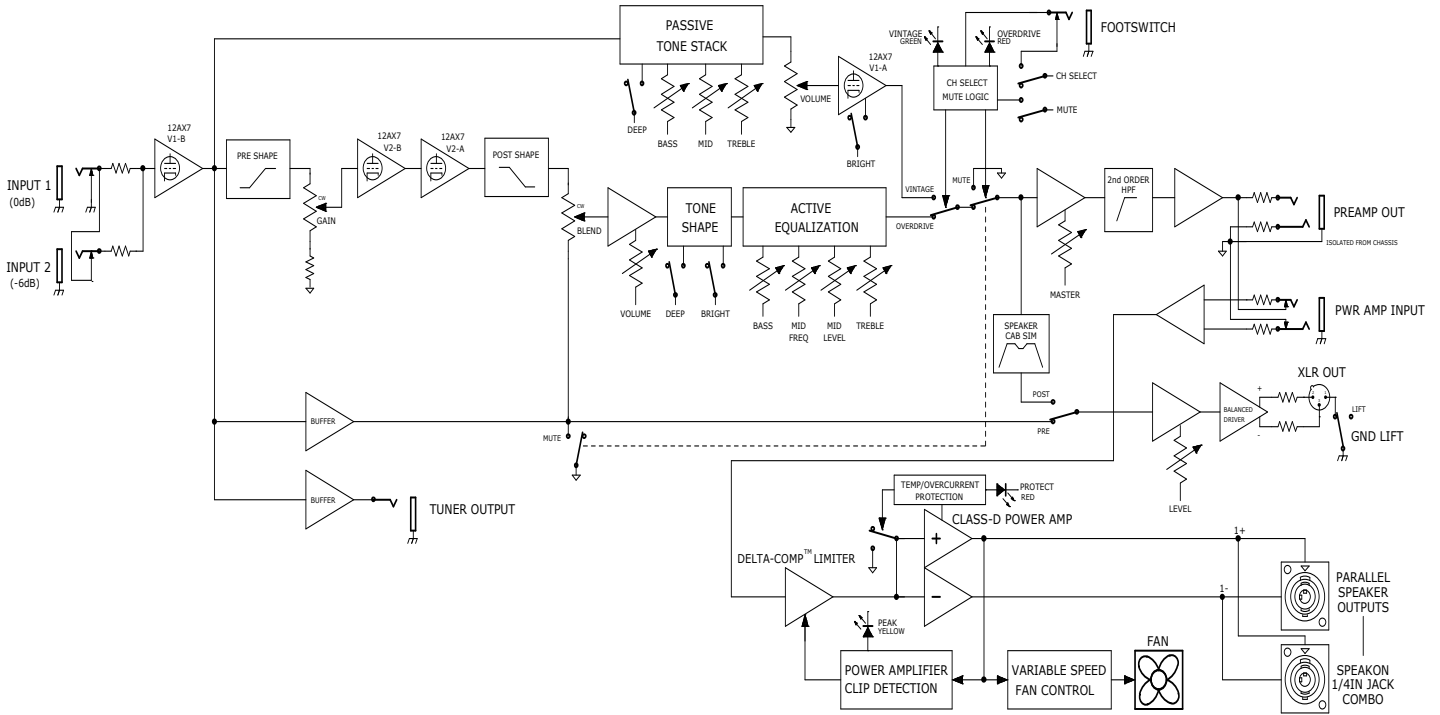

ENGLISH

## SPECIFICATIONS

MODEL		BASSMAN 500	BASSMAN 800
TYPE		PR 2809	PR 2810
POWER	REQUIREMENTS	950W	1500W
	OUTPUT	350W into 8Ω 500W into 4Ω	500W into 8Ω 800W into 4Ω
INPUT IMPEDANCES	INPUT 1	>820kΩ	>820kΩ
	INPUT 2	136kΩ (-6dB)	136kΩ (-6dB)
	POWER AMP	20kΩ (balanced)	20kΩ (balanced)
OUTPUT IMPEDANCES	XLR OUT	50Ω (balanced)	50Ω (balanced)
	TUNER	220Ω (balanced)	220Ω (balanced)
	PREAMP	220Ω (balanced)	220Ω (balanced)
TONE CONTROLS VINTAGE	BASS	10dB range @ 40Hz (MID: 5, TREBLE: 5)	10dB range @ 40Hz (MID: 5, TREBLE: 5)
	MID	15dB range @ 400Hz (BASS: 5, TREBLE: 5)	15dB range @ 400Hz (BASS: 5, TREBLE: 5)
	TREBLE	9dB range @ 4kHz (BASS: 5, MID: 5)	9dB range @ 4kHz (BASS: 5, MID: 5)
TONE CONTROLS OVERDRIVE	BASS	±15dB @ 80Hz (Deep: -18dB @ 640Hz)	±15dB @ 80Hz (Deep: -18dB @ 640Hz)
	MID LEVEL/FREQ	±18dB @ 200Hz to 3.3kHz	±18dB @ 200Hz to 3.3kHz
	TREBLE	±15dB @ 4kHz (Bright: +10dB @ 6kHz)	±15dB @ 4kHz (Bright: +10dB @ 6kHz)
SPEAKERS (RECOMMENDED)		Bassman 810 (PN 2249200000) Bassman 610 (PN 2249300000) Bassman 410 (PN 2249400000) Bassman 115 (PN 2249500000)	Bassman 810 (PN 2249200000) Bassman 610 (PN 2249300000) Bassman 410 (PN 2249400000) Bassman 115 (PN 2249500000)
TUBES		Two 12AX7A (PN 0013341000)	Two 12AX7A (PN 0013341000)
ACCESSORIES (INCLUDED)	FOOTSWITCH	1-button, Vintage (PN 0057172000)	1-button, Vintage (PN 0057172000)
DIMENSIONS	HEIGHT	8.6" (21.7 cm)	8.6" (21.7 cm)
	WIDTH	22.7" (57.6 cm)	22.7" (57.6 cm)
	DEPTH	10.5" (26.7 cm)	10.5" (26.7 cm)
WEIGHT		17 lbs. (7.7 kg)	18 lbs. (8.2 kg)



Product specifications are subject to change without notice.

## BASSMAN® 500/800

Felicidades y gracias por elegir el cabezal para bajo de 500/800 watos híbrido (previo a válvulas + etapa de potencia de clase D) Fender® Bassman. Este amplificador ha sido diseñado para ofrecer al bajista la experiencia sonora definitiva, con dos canales (Vintage/Overdrive), un aspecto clásico y una tecnología de última generación desarrollada para sacarle todo el partido a la tecnología de antaño.

El canal Vintage le ofrece el clásico bloque de control de tono pasivo. Este circuito interactivo "solo de corte" añade un distintivo acaramado a las notas. El canal Overdrive tiene un circuito de control de tono activo, muy rápido y con una gran respuesta, lo que ofrece sonidos muy

agresivos. Cambie entre estos sonidos en el escenario con el pedal si quiere una transformación inmediata de su sonido.

¡El realizar una grabación en silencio y sin despertar a los vecinos es muy sencillo. Simplemente desconecte cualquier recinto acústico que esté conectado y capture directamente el sonido del previo.

El Bassman 500/800 le ofrece toda una vida de sonidos naturales, balanceados y potentes, perfectos tanto en el directo como en su mezcla de estudio.

Registre online su Bassman 500/800 en la web [start.fender.com](http://start.fender.com).

### PANEL FRONTAL

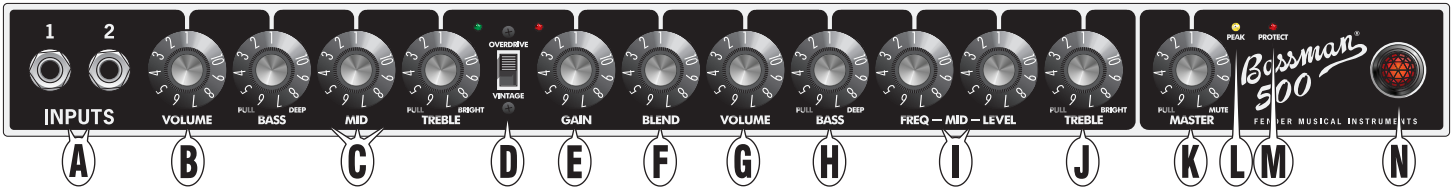

- A. INPUTS:** Conecte su bajo en la entrada que le dé el mejor sonido para usted. La toma 2 es una entrada de menor sensibilidad (-6 dB) y ofrece una respuesta más limpia con instrumentos activos o de alto nivel de salida. Si usa a la vez ambas entradas, la sensibilidad de entrada de ambas será la misma, -6 dB las dos.
- B. VOLUME:** Ajusta el nivel de volumen del canal Vintage.
- C. BASS/MID/TREBLE:** Clásico circuito de tono solo de corte (pasivo). Tire del mando BASS hacia fuera para ajustar el énfasis del rango de graves (DEEP). Haga lo mismo con el mando TREBLE para realzar el rango de frecuencias agudas (BRIGHT).
- D. CHANNEL SELECT:** Le permite elegir el canal activo, tal como verá indicado con los pilotos verde y rojo. Cuando haya elegido el canal VINTAGE (interruptor abajo, piloto verde), estarán activos los mandos de la izquierda (B-C). Cuando haya elegido el canal OVERDRIVE (interruptor arriba, piloto rojo), estarán activos los mandos de la derecha (E-J).

*También puede usar la pedalera incluida para elegir los canales. Vea FOOTSWITCH (R) en la página siguiente.*

- E. GAIN:** Esto ajusta la cantidad de distorsión del previo a válvulas en el canal Overdrive.
- F. BLEND:** Controla la cantidad de señal distorsionada (ajustada con GAIN) que se mezclará con la señal de bajo limpia. Los ajustes bajos pueden conservar un sonido más limpio, con una ligera distorsión. Los valores altos producirán sonidos más distorsionados y añadirán sustain. Ajuste esto a 1 si solo quiere una señal de bajo a válvulas limpia.
- G. VOLUME:** Esto ajusta el nivel de volumen del canal Overdrive. Uselo junto con el mando GAIN (E) para ajustar el volumen percibido global del canal Overdrive.
- H. BASS:** Esto ajusta la cantidad de realce o corte ( $\pm 15$  dB) de bajas frecuencias del canal Overdrive. Ajuste este mando a su muesca central para una respuesta plana de los graves. Tire de este mando para ajustar el énfasis de graves (DEEP).

- I. MID FREQ/MID LEVEL:** Use el mando FREQ para ajustar la frecuencia de medios sobre la que se aplicará el realce o corte ( $\pm 18$  dB) del mando LEVEL en el canal Overdrive. Ajuste LEVEL a su muesca central para una respuesta plana en los medios.

*Resulta más sencillo ajustar MID cuando el control LEVEL esté al máximo o mínimo, de forma que el efecto del mando FREQ resulte más evidente. Una vez que haya localizado el ajuste FREQ correcto, ajuste el mando LEVEL al valor deseado.*

- J. TREBLE:** Esto ajusta la cantidad de realce o corte ( $\pm 15$  dB) de frecuencias agudas del canal Overdrive. Ajuste este mando a su muesca central para una respuesta plana de los agudos. Tire de este mando para ajustar el énfasis de agudos (BRIGHT).
- K. MASTER:** Esto ajusta el volumen global del amplificador. Tire de este mando hacia fuera para anular (mute) todas las salidas del amplificador excepto la salida TUNER, muy útil para afinar el instrumento en silencio.

*Los amplificadores Bassman están equipados con el limitador Delta-Comp™ de Fender. ¡El ajuste del nivel MASTER a un nivel excesivo o una interpretación muy agresiva producirá gracias a este limitador una mayor compresión y sustain.*

- L. PEAK:** Este piloto se iluminará cuando el amplificador esté produciendo la máxima potencia en picos (cuando llegue al umbral del limitador). Para evitar recalentar la etapa de potencia de clase D, reduzca el nivel de salida hasta que este piloto solo parpadee de forma puntual y no quede iluminado fijo.
- M. PROTECT:** Este piloto se iluminará cuando la etapa de potencia de clase D haya activado el modo de protección debido a una temperatura excesiva o a que haya llegado al límite máximo de corriente (es decir, actúe a 2 ohmios). También se iluminará brevemente al encender la unidad. La salida de altavoz quedará anulada cuando este piloto se ilumine.
- N. INDICADOR POWER:** Se iluminará cuando la unidad esté encendida.

**NOTA:** Las tomas TUNER OUT (S), POWER AMP IN y PRE AMP OUT (T) son clavijas de tipo TRS (punta/anillo/lateral) balanceadas, con la punta=positivo (+), anillo=negativo (-) y el lateral=masa (GND). Aunque puede usar cables de guitarra "mono" con blindaje de tipo TS (punta/lateral), el uso de cables TRS "stereo" mejorará la relación señal-ruido y reducirá los zumbidos debidos a ruidos de línea.

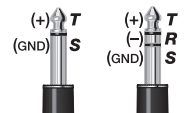

## PANEL TRASERO

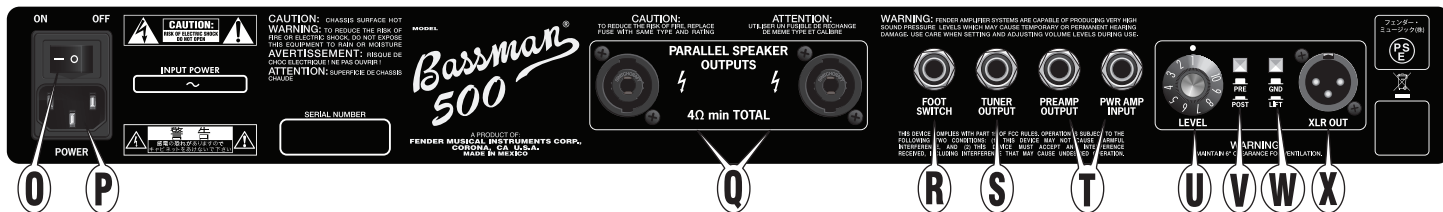

- O. INTERRUPTOR POWER:** Colóquelo en la posición ON para encender esta unidad y en OFF para apagar el amplificador.
- P. ENTRADA DE CORRIENTE IEC:** Conecte esta toma a una salida de corriente alterna del voltaje y amperaje que aparecen especificados al lado de esta entrada.
- Q. PARALLEL SPEAKER OUTPUTS:** Conecte unos recintos acústicos a estas salidas.

 *Los amplificadores Bassman 500/800 están equipados con tomas de salida de altavoces combinadas que le permiten usar cables de altavoz con conectores Speaker® ó de 6.3 mm.*

La capacidad de potencia de los recintos acústicos externas debe ser igual o superior a los valores indicados en el amplificador. La impedancia MÍNIMA de todos los recintos conectados debe ser 4 Ω. En el listado siguiente le mostramos algunas combinaciones aceptables para la conexión de recintos acústicos en paralelo:

COMBINACIONES DE ALTAVOCES	IMPEDANCIA TOTAL
4 Ω	4 Ω
8 Ω	8 Ω
8 Ω + 8 Ω	4 Ω
8 Ω + 16 Ω	5.33 Ω
8 Ω + 16 Ω + 16 Ω	4 Ω
16 Ω + 16 Ω	8 Ω
16 Ω + 16 Ω + 16 Ω + 16 Ω	4 Ω

**NOTA IMPORTANTE:** Los amplificadores Bassman 500/800 incluyen una etapa de potencia digital que actúa en el modo de puente. Tanto la punta (+) como el lateral (-) del conector llevan voltaje, por lo que nunca conecte a tierra la punta (+) o el lateral (-) del cable del altavoz. Realice siempre las conexiones con la unidad apagada y tenga mucho cuidado al realizar conexiones con conectores de tipo no-aislado (metálicos sin protección). Le recomendamos que use cables de altavoz con carcasa aislante, si bien no es algo obligatorio.

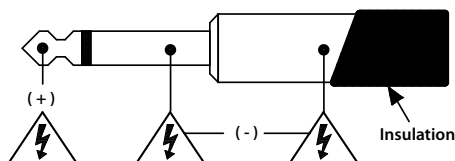

## RENDIMIENTO TÉRMICO Y PROTECCIÓN

Los amplificadores Bassman 500/800 están equipados con un sistema de refrigeración por ventilador de velocidad variable y un sistema de protección con desconexión por recalentamiento. El ventilador empezará a funcionar a baja velocidad y la irá aumentando conforme más carga soporte la unidad. Deje un espacio de, al menos, unos 15 cm en la parte delantera y trasera del amplificador y no bloquee ninguna de las aberturas de ventilación del chasis con cables u otros objetos. Si las ranuras de ventilación quedan bloqueadas, o si usa esta unidad en un entorno extremadamente caluroso, la etapa de potencia de clase-D se recalentará y activará el modo de protección térmica, lo que hará que se ilumine el piloto PROTECT y que la salida de altavoz

- R. FOOTSWITCH:** Conecte aquí la pedalera incluida para poder cambiar de canal de forma remota. Cuando la pedalera esté conectada, el interruptor CHANNEL SELECT (D) del panel frontal estará desactivado, pero los pilotos indicadores de canal seguirán funcionando normalmente.
- S. TUNER:** Conecte aquí su afinador de instrumento.
- T. PREAMP OUT/POWER AMP IN:** Clavijas de entrada/salida multifuncionales que puede usar en distintas configuraciones:
  - 1. Bucle de efectos:** Conecte la salida PREAMP OUTPUT a la entrada de su unidad de efectos y PWR AMP INPUT a la salida de dicha unidad. El nivel de señal aquí es nivel de línea nominal (+4 dBu) y resulta perfecto para efectos profesionales de tipo rack. MASTER (K) afecta al nivel de envío y la unidad de efectos controla el nivel de retorno.
  - 2. Varios amplificadores Bassman:** Conecte la salida PREAMP OUTPUT de la primera unidad a la entrada POWER AMP IN de la unidad auxiliar. Los mandos de la primera unidad controlarán a la segunda.
- U. LEVEL:** Use esto para ajustar el nivel de salida de la toma XLR OUT (X) y adaptarlo a la sensibilidad de entrada de dispositivos de sonido externos.
- V. PRE/POST:** Elija POST para incluir todos los ajustes del previo (B-C o E-J) en la señal de salida XLR OUT. Elija PRE para disponer de una señal con saturación a válvulas DIRECTA, sin que se vea afectada por los controles del previo.
- W. GROUND/LIFT:** Elija la opción LIFT para desconectar la toma de tierra de la salida XLR OUT, lo que puede reducir los zumbidos o ruidos de línea en algunos casos. Por lo general, deje este botón pulsar, en la posición GND (conexión a tierra).
- X. XLR OUT:** Salida balanceada de nivel de línea para la conexión de esta unidad a mesas de mezclas y equipos de grabación. Desconecte los altavoces (Q) si quiere hacer una grabación en silencio.

# SUSTITUCIÓN DE VÁLVULAS

El Bassman® usa los siguientes tipos de válvulas:

**Previo:** Dos válvulas 12AX7A (V1, V2)

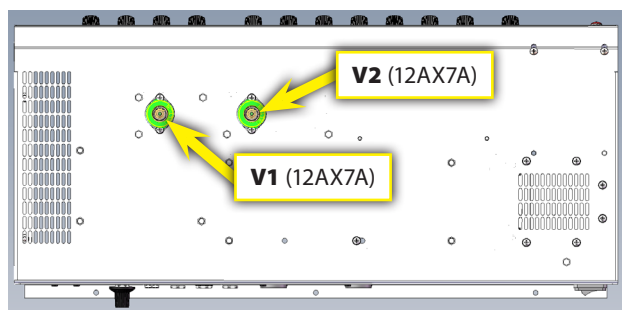

(Chasis, vista inferior)

Si su amplificador no suena como debería, consulte luego la sección de Resolución de problemas. Por lo general, en la mayoría de amplificadores a válvulas, esas válvulas son el elemento que más suele fallar y pueden ser sustituidas sin llevar su amplificador al servicio técnico oficial. Si debe sustituir alguna de las válvulas, lea y siga estos pasos con cuidado. Si no se ve capaz de sustituir estas válvulas, lleve el amplificador al servicio técnico oficial Fender. Cualquier otra posible reparación deberá ser consultada con el servicio técnico oficial. Dentro de este aparato no hay piezas susceptibles de ser reparadas por el propio usuario. ¡Existe el riesgo de descargas eléctricas mortales dentro de este amplificador! Los componentes de un amplificador a válvulas pueden calentarse mucho. El no seguir al pie de la letra estas instrucciones puede dar lugar a una avería en el amplificador o a daños personales.

## Cómo sustituir las válvulas de su amplificador:

1. Apague esta unidad y desconecte el cable de alimentación de la toma IEC (P). Puede que le interese también desconectar el resto de cables (los de altavoz, salida de línea, bucle de efectos, etc.) para que no le molesten.
2. Atención—Las válvulas alcanzan una temperatura muy alta durante su funcionamiento y puede llegar a quemarle. Espere hasta que el amplificador se refrigere antes de proseguir.

3. Una vez que el amplificador se haya refrigerado, para acceder a las válvulas del previo deberá usar un destornillador de estrella (Phillips) del 2 para quitar los 4 tornillos niquelados de la parrilla inferior.
4. Ahora ya podrá acceder a las válvulas. Las válvulas de previo tienen un casquillo metálico y primero deberá hacer un pequeño giro y empujar un poco hacia abajo para poder extraerlas. Empuje las válvulas hasta el tope para poder extraerlas. Atención: Un excesivo movimiento de lado a lado puede hacer que la punta de conexión de la parte inferior de la válvula se rompa dentro del conector, lo que no queda cubierto por la garantía de producto de Fender Electronic. Si le resulta complejo este proceso, póngase en contacto con un técnico especialista.
5. Una vez sustituidas las válvulas, vuelva a colocar la parrilla inferior y asegúrela usando los cuatro tornillos niquelados.
6. Vuelva a conectar el cable de altavoz y cualquier otro cable de señal que quitó en el paso 1.
7. Por último, vuelva a conectar el cable de alimentación.

## Nota acerca del manejo de las válvulas:

Es importante que no deje marcadas sus huellas, o grasa, sudor u otras sustancias extrañas sobre la superficie de cristal de las válvulas. Esto resulta de una importancia esencial con las válvulas de potencia. En caso de que la superficie de cristal quede con alguna huella dactilar o con grasa, eso puede producir que la válvula se recaliente más de lo normal en ese punto, lo que puede dar lugar a roturas en el cristal y fallos prematuros de la válvula. Hay técnicos que recomiendan que nunca se toquen las válvulas con las manos desnudas. No obstante, eso suele ser casi siempre algo imposible de evitar. Por ello, y para asegurarse de que las válvulas estén limpias y alargar al máximo su vida útil, siga estos pasos:

1. Lávese las manos antes de tocar las válvulas.
2. Toque el mínimo tiempo las válvulas con las manos.
3. Después de instalar las válvulas, límpielas con un trapo suave y seco para eliminar cualquier resto de huellas dactilares y otras sustancias extrañas.

# RESOLUCIÓN DE PROBLEMAS

**PROBLEMA:** No escucho ningún sonido procedente de mi Bassman, pero mi instrumento está conectado, el amplificador está encendido y el piloto rojo (N) del panel frontal está iluminado.

## SOLUCIONES:

- Asegúrese de que los mandos VOLUME (B y G) y el volumen MASTER (K) estén ajustados a un valor superior al 1.
- Asegúrese de que el mando de volumen MASTER (K) esté pulsado (y que por tanto no esté activo el "MUTE").
- Compruebe que el cable de altavoz esté correctamente conectado entre las salidas PARALLEL SPEAKER OUTPUTS (Q) y los recintos acústicos.
- Si tiene algún dispositivo externo conectado al bucle de efectos (T) (entre PREAMP OUTPUT y PWR AMP INPUT) asegúrese de que esté encendido y funcionando. Si el desconectar el cable de la toma PWR AMP INPUT soluciona el problema, eso indica que el fallo está en el dispositivo externo conectado al bucle de efectos, no en el Bassman.
- Sustituya los cables de instrumento y de altavoz.
- Pruebe a conectar un instrumento distinto.

Si ninguna de estas soluciones arregla el problema, compruebe las válvulas de previo (vea luego).

**PROBLEMA:** No es emitido ningún sonido desde el amplificador cuando el instrumento está conectado a INPUT {A}, pero el amplificador SI FUNCIONA cuando conecta el instrumento directamente a la toma POWER AMP INPUT (V).

**SOLUCIONES:** Una de las válvulas de previo V1 o V2 (ambas 12AX7) está dañada. Si el amplificador funciona normalmente en el canal VINTAGE pero no lo hace en el canal OVERDRIVE—salvo que BLEND (F) esté ajustado a 1—sustituya la válvula de previo V2 por otra nueva. En caso contrario, sustituya la válvula de previo V1 por otra.

**PROBLEMA:** Realimentación del amplificador, produciendo un fuerte pitido, incluso aunque no haya ningún instrumento conectado y especialmente cuando los controles volume, gain o de tono están en valores altos en cualquier canal. O el amplificador crea ruidos de repique no deseados, parecidos a campanas, al tocar determinadas nota. O ruidos mecánicos como si fuesen golpes en el chasis del amplificador (como con una baqueta o una púa) son reproducidos a través de los altavoces.

**SOLUCIONES:** Las válvulas de previo se están volviendo lo que se conoce como "microfónicas". Sustituya V1 y/o V2 (ambas 12AX7) por otras nuevas. Si este problema solo se produce en el canal 'OVERDRIVE', pruebe a sustituir primero la válvula V2.



## DIAGRAMA DE BLOQUES

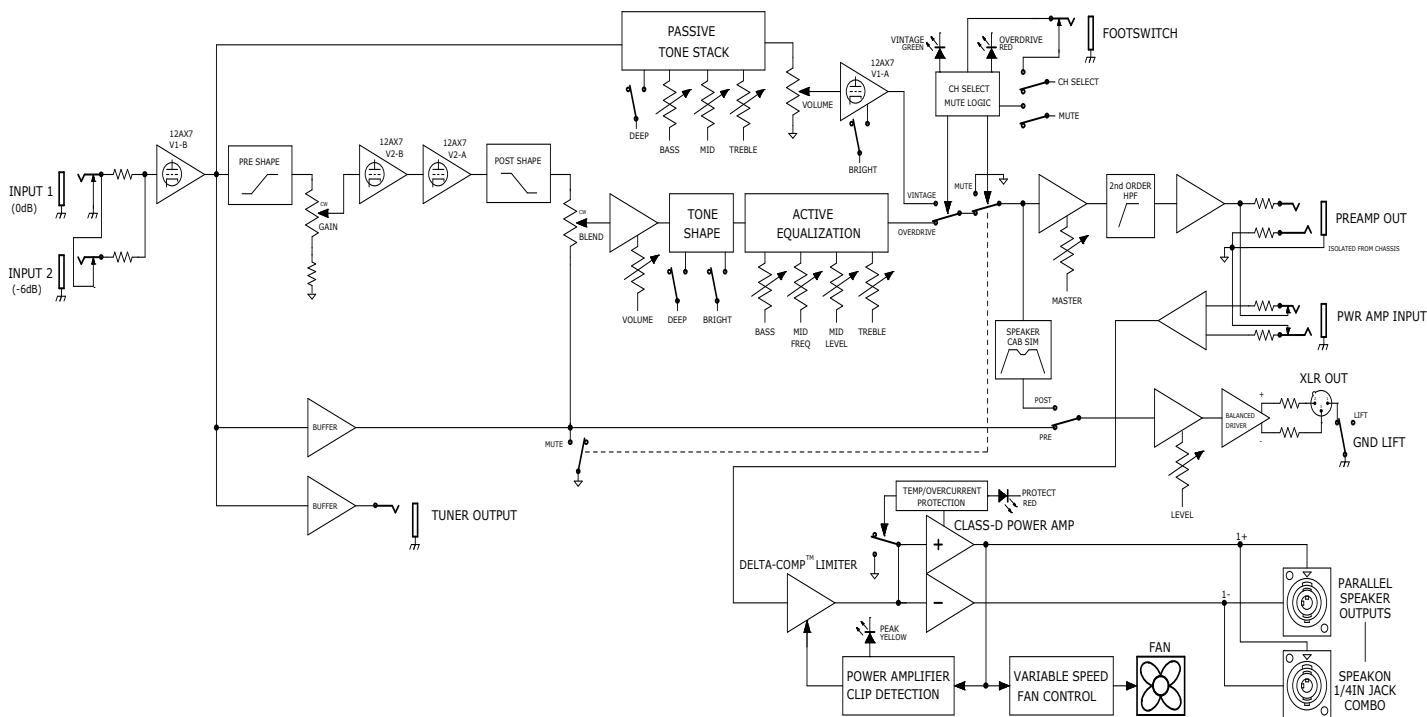

ESPAÑOL

## ESPECIFICACIONES TÉCNICAS

MODELO		BASSMAN 500	BASSMAN 800
TIPO		PR 2809	PR 2810
POTENCIA	CONSUMO	950W	1500W
	SALIDA	350W a 8Ω 500W a 4Ω	500W a 8Ω 800W a 4Ω
IMPEDANCIA ENTRADA	INPUT 1	>820kΩ	>820kΩ
	INPUT 2	136kΩ (-6dB)	136kΩ (-6dB)
	POWER AMP	20kΩ (balanceado)	20kΩ (balanceado)
IMPEDANCIA SALIDA	XLR OUT	50Ω (balanceado)	50Ω (balanceado)
	TUNER	220Ω (balanceado)	220Ω (balanceado)
	PREAMP	220Ω (balanceado)	220Ω (balanceado)
CONTROLES TONO VINTAGE	BASS	10dB rango @ 40Hz (MID: 5, TREBLE: 5)	10dB rango @ 40Hz (MID: 5, TREBLE: 5)
	MID	15dB rango @ 400Hz (BASS: 5, TREBLE: 5)	15dB rango @ 400Hz (BASS: 5, TREBLE: 5)
	TREBLE	9dB rango @ 4kHz (BASS: 5, MID: 5)	9dB rango @ 4kHz (BASS: 5, MID: 5)
CONTROLES TONO OVERDRIVE	BASS	±15dB @ 80Hz (Deep: -18dB @ 640Hz)	±15dB @ 80Hz (Deep: -18dB @ 640Hz)
	MID LEVEL/FREQ	±18dB @ 200Hz a 3,3kHz	±18dB @ 200Hz a 3,3kHz
	TREBLE	±15dB @ 4kHz (Bright: +10dB @ 6kHz)	±15dB @ 4kHz (Bright: +10dB @ 6kHz)
ALTAVOCES (RECOMENDADO)		Bassman 810 (PN 2249200000) Bassman 610 (PN 2249300000) Bassman 410 (PN 2249400000) Bassman 115 (PN 2249500000)	Bassman 810 (PN 2249200000) Bassman 610 (PN 2249300000) Bassman 410 (PN 2249400000) Bassman 115 (PN 2249500000)
VÁLVULAS:		(2) 12AX7A (PN 0013341000)	(2) 12AX7A (PN 0013341000)
ACCESORIOS (INCLUIDOS)	PEDALERA	1-botón, Vintage (PN 0057172000)	1-botón, Vintage (PN 0057172000)
DIMENSIONES	ALTURA	8,6" (21,7 cm)	8,6" (21,7 cm)
	ANCHURA	22,7" (57,6 cm)	22,7" (57,6 cm)
	PROFUNDIDAD	10,5" (26,7 cm)	10,5" (26,7 cm)
PESO		17 lbs. (7,7 kg)	18 lbs. (8,2 kg)

CE

Las especificaciones de este aparato están sujetas a cambios sin previo aviso.

# BASSMAN® 500/800

Merci d'avoir choisi la tête basse hybride (préampli à lampes + ampli de puissance classe D) Fender® Bassman 500/800 watts. Cet amplificateur a été créé pour fournir une expérience de jeu inoubliable, avec deux canaux (Vintage/Overdrive), un look vintage et une technologie moderne conçue pour reproduire le meilleur du son classique.

Le canal Vintage est équipé d'un circuit de timbre passif Fender classique. Ce circuit interactif à "atténuation uniquement", ajoute une teneur veloutée Vintage à vos notes, reconnaissable entre toutes. Le canal Overdrive possède un circuit de correction actif, très rapide, efficace, pouvant devenir agressif. Passez de l'un à l'autre au pied sur scène pour changer instantanément complètement de son.

Rien de plus simple que d'enregistrer en silence. Il suffit de déconnecter le baffle et de capturer le son du préampli directement depuis la sortie XLR.

Le Bassman 500/800 vous offrira une vie entière de gros son, épais, naturel, et équilibré qui s'imposera sans concession sur scène et en studio.

Enregistrez votre Bassman 500/800 en ligne sur [start.fender.com](http://start.fender.com).

## FACE AVANT

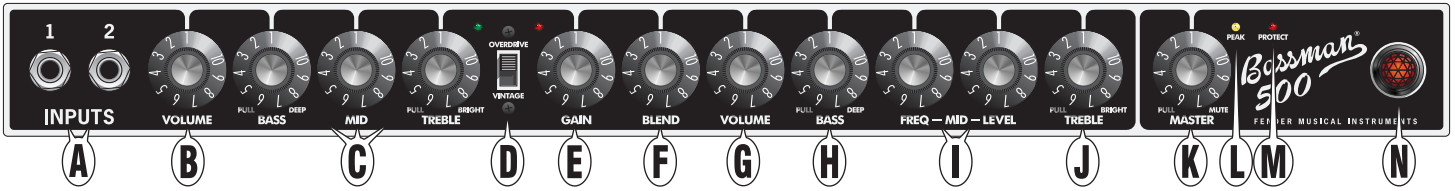

- A. INPUTS:** Connectez votre basse à l'entrée qui sonne le mieux. L'entrée 2 est moins sensible (-6 dB) avec une réponse plus claire avec les basses actives ou à niveau de sortie élevé. Si vous utilisez les deux entrées en même temps, leur sensibilité est identique, à -6 dB.
- B. VOLUME:** Détermine le niveau du canal Vintage.
- C. BASS/MID/TREBLE:** Réglages de timbre classiques à atténuation (passifs). Tirez sur le bouton BASS pour accentuer les basses (DEEP). Tirez sur le bouton TREBLE pour étendre la plage des fréquences aiguës vers le haut (BRIGHT).
- D. SÉLECTEUR DE CANAL:** Sélectionne le canal actif comme indiqué par les LEDs verte et rouge. Lorsque le canal VINTAGE est sélectionné (position basse, LED verte), les boutons de gauche (B-C) sont actifs. Lorsque le canal OVERDRIVE est sélectionné (position haute, LED rouge), les boutons de droite (E-J) sont actifs.

Vous pouvez utiliser le pédalier fourni pour sélectionner les canaux. Voir FOOTSWITCH (R) en page suivante.

- E. GAIN:** Détermine le taux de distorsion à lampes du préampli du canal Overdrive.
- F. BLEND:** Détermine le niveau de la distorsion (bouton GAIN) mélangée au signal clair de la basse. Une valeur faible permet de conserver un signal clair, avec du mordant. Les valeurs plus élevées produisent des sons plus saturés et ajoutent du Sustain. Réglez sur 1 pour obtenir un son clair d'amplificateur basse à lampes.
- G. VOLUME:** Détermine le volume du canal Overdrive. Utilisez avec le réglage de GAIN (E) pour régler le volume sonore global du canal Overdrive.
- H. BASS:** Détermine l'atténuation/accentuation des basses fréquences ( $\pm 15$  dB) du canal Overdrive. Placez le bouton en position centrale crantée pour obtenir une réponse plate dans les basses. Tirez sur le bouton pour accentuer les basses fréquences (DEEP).

- I. MID FREQ/MID LEVEL:** Utilisez le bouton FREQ pour sélectionner la fréquence de travail du bouton LEVEL, qui atténue/accrue cette fréquence médium ( $\pm 18$  dB) du canal Overdrive. Placez le bouton LEVEL en position centrale crantée pour obtenir une réponse plate dans les médiums.

Il est plus facile de régler les médiums lorsque le bouton LEVEL est au maximum ou au minimum, car le choix de la fréquence FREQ est évidente. Une fois que vous avez trouvé la fréquence FREQ, réglez le niveau avec le bouton LEVEL.

- J. TREBLE:** Détermine l'atténuation/accentuation des hautes fréquences ( $\pm 15$  dB) du canal Overdrive. Placez le bouton en position centrale crantée pour obtenir une réponse plate dans les aigus. Tirez sur le bouton pour accentuer les hautes fréquences (BRIGHT).

- K. MASTER:** Volume général de l'amplificateur. Tirez sur le bouton pour couper toutes les sorties sauf la sortie TUNER, vous permettant de vous accorder en silence.

Les amplis Bassman sont équipés du limiteur Delta-Comp™ de Fender. Monter le niveau MASTER ou jouer d'une manière plus agressive a pour conséquence d'accroître le Sustain et la compression appliquée au son.

- L. PEAK:** Cette LED s'allume lorsque l'ampli atteint son niveau Peak maximal (correspond au niveau du seuil du compresseur). Pour éviter toute surchauffe de l'ampli de puissance classe D, réduisez le niveau de sortie jusqu'à ce que la LED PEAK clignote plutôt que d'être allumée en continu ou de longs moments.
- M. PROTECT:** Cette LED s'allume lorsque l'amplificateur classe D se place en mode de protection à cause d'une température de fonctionnement excessive ou d'une surtension (par exemple, fonctionnement sous 2 ohms). Cette LED s'allume également brièvement lors de la mise sous tension. La sortie haut-parleur est coupée si cette LED est allumée.
- N. TÉMOIN SECTEUR:** S'allume lorsque l'amplificateur est sous tension.

**REMARQUE :** Les Jacks TUNER OUT (S), POWER AMP IN et PRE AMP OUT (T) sont de type symétrique **stéréo** (pointe/bague/corps). T = Pointe (point chaud +), R = Bague (point froid -) et GND = masse. Bien qu'il soit possible d'utiliser des cordons blindés guitare standards **mono** (pointe/corps), l'utilisation de cordons symétriques en Jacks **stéréo** avec ces connecteurs améliore le rapport signal/bruit et réduit les bruits de ronflement.

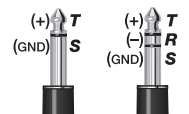

## FACE ARRIÈRE

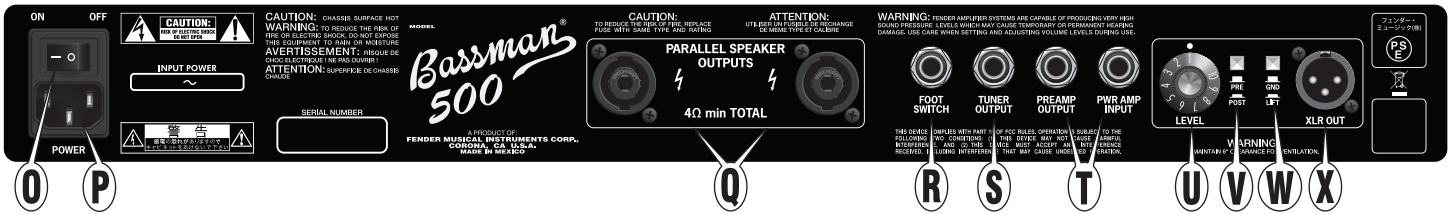

- Q. INTERRUPTEUR POWER:** Placez le en position ON pour mettre l'ampli sous tension et en position OFF pour le mettre hors tension.
- P. EMBASE SECTEUR:** Reliez-la à une prise secteur dont les caractéristiques correspondent à celles indiquées à côté de l'embase secteur de votre ampli.
- Q. SORTIES PARALLEL SPEAKER:** Connectez vos baffles.

 Les amplis Bassman 500/800 sont équipés de sorties haut-parleurs combinées vous permettant d'utiliser des câbles haut-parleurs Speakon® ou Jack 6,35 mm.

La puissance des baffles externes doit être égale ou supérieure à celle de l'ampli. L'impédance MINIMUM de toutes les enceintes connectées doit être de 4 Ω. La liste suivante indique des combinaisons d'enceintes en parallèle acceptables :

COMBINAISONS D'ENCEINTES	IMPÉDANCE TOTALE
4 Ω	4 Ω
8 Ω	8 Ω
8 Ω + 8 Ω	4 Ω
8 Ω + 16 Ω	5,33 Ω
8 Ω + 16 Ω + 16 Ω	4 Ω
16 Ω + 16 Ω	8 Ω
16 Ω + 16 Ω + 16 Ω + 16 Ω	4 Ω

**REMARQUE IMPORTANTE:** Les amplis Bassman 500/800 sont équipés d'un amplificateur de puissance numérique fonctionnant en mode Bridge. La pointe (+) et le corps (-) sont soumis à une tension et ne doivent donc pas être reliés à la terre. Effectuez toujours vos connexions lorsque l'ampli est hors tension et faites preuve d'attention si vous utilisez des câbles à connecteurs non isolés (métal nu). Il est préférable, mais pas indispensable, d'utiliser des câbles haut-parleur à connecteur isolé.

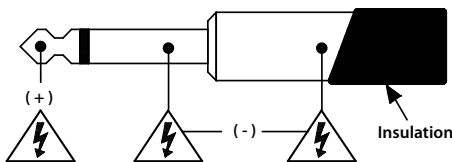

## PROTECTION ET PERFORMANCE THERMIQUES

Les amplificateurs Bassman 500/800 sont équipés d'un ventilateur de refroidissement à vitesse variable et d'un système de mise hors tension en cas de surchauffe. Plus votre jeu est agressif et plus la vitesse du ventilateur augmente. Laissez au moins 15 cm d'espace à l'avant et à l'arrière de votre amplificateur et n'obstruez pas les événements situés sous le chassis avec des câbles ou d'autres objets entreposés dans le boîtier. Si les événements sont obstrués ou si l'amplificateur est utilisé dans un environnement extrêmement chaud, l'amplificateur classe D peut surchauffer et entrer en mode de protection thermique ; la LED PROTECT s'allume alors et la sortie haut-parleur se coupe temporairement. Dans

- R. FOOTSWITCH:** Connectez le pédalier fourni à cette embase pour changer de canal au pied. Lorsque le pédalier est connecté, la touche CHANNEL SELECT (D) de face avant est désactivée, mais la Led de repère de canal fonctionne toujours.
- S. TUNER:** Connectez votre accordeur à cette sortie.
- T. PREAMP OUT/POWER AMP IN:** Jacks d'entrée/sortie multifonctions pouvant être utilisés de diverses façons :
  - 1. Boucle d'effets externes:** Reliez la sortie PREAMP OUTPUT à l'entrée de l'effet et reliez l'entrée PWR AMP INPUT à la sortie de l'effet. Le niveau nominal du signal est à niveau ligne (+4 dBu) et convient aux effets en Rack professionnels. Le bouton MASTER (K) affecte le niveau de départ — le niveau de retour se règle sur le processeur externe.
  - 2. Utilisation de plusieurs amplis Bassman:** Reliez la sortie PREAMP OUTPUT du premier ampli à l'entrée POWER AMP IN de l'ampli esclave. Les boutons du premier ampli contrôlent l'ampli esclave.
- U. LEVEL:** Utilisez ce bouton pour régler le niveau de la sortie XLR OUT (X) en fonction de la sensibilité des équipements connectés en aval.
- V. PRE/POST:** Renne tous les réglages du préamplificateur (B-C ou E-J). Sélectionnez PRE pour obtenir un signal à lampe DIRECT, indépendant des réglages du préamplificateur.
- W. GROUND/LIFT:** Sélectionnez LIFT pour découpler la masse de l'embase XLR OUT, ce qui peut réduire les ronflements dans certaines situations. En utilisation normale, laissez cette touche relâchée, en position GND (pour Ground = masse).
- X. SORTIE XLR:** Sortie symétrique niveau ligne pour connexion à une console de mixage ou un enregistreur. Déconnectez les enceintes (Q) pour enregistrer en silence.

## REPLACEMENT DES LAMPES

Le Bassman® utilise les lampes suivantes:

**Préamplificateur:** deux lampes 12AX7A (V1, V2)

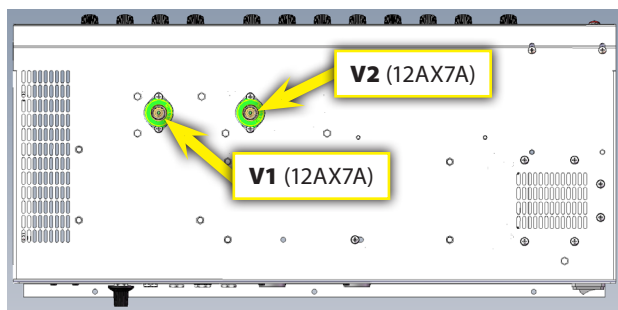

(Chassis, vue du dessous)

Si l'amplificateur ne fonctionne pas comme il le devrait, consultez l'assistance technique ci-dessous. Avec les amplificateurs à lampes, les lampes sont les composants les plus fragiles et peuvent être remplacées par l'utilisateur. Si vous devez les remplacer, lisez et suivez les étapes suivantes avec soin. Si vous ne souhaitez pas le faire vous-même, confiez l'ampli à un centre de réparation Fender. Toutes les autres pannes doivent être confiées à un centre de réparation Fender. Cet appareil ne contient aucune autre pièce remplaçable par l'utilisateur. Cet amplificateur utilise des tensions électriques qui peuvent vous être fatales. Les composants des amplificateurs à lampes sont également très chauds. Le non respect de ces consignes peut entraîner des dommages aux équipements et des blessures aux personnes.

### Comment remplacer les lampes de votre amplificateur :

1. Mettez l'ampli hors tension et retirez le câble de l'embase secteur (P). Vous pouvez également déconnecter les autres câbles (haut-parleurs, Line-Out, boucle d'effets, etc.) afin qu'ils ne vous gênent pas.
2. Attention—les lampes sont très chaudes lorsque l'ampli fonctionne et peuvent causer des brûlures. Attendez que l'ampli refroidisse avant de passer à l'étape suivante.

3. Lorsque l'ampli a refroidi, pour accéder aux lampes de préamplification, utilisez un tournevis cruciforme pour retirer les quatre vis maintenant la grille arrière.
4. Vous pouvez désormais accéder aux lampes. Les lampes du préampli possèdent des protections en métal que vous devez tourner et abaisser pour les retirer. Tirez sur les lampes pour les sortir de leur support. Attention: Un mouvement latéral excessif peut casser la broche de positionnement de la lampe dans le support, et la retirer n'est pas couvert par la garantie Fender sur les composants électroniques. Si vous ne pensez pas être capable de la retirer vous-même, demandez l'assistance d'un centre de service autorisé par Fender.
5. Remettez la grille arrière en place et replacez les quatre vis de maintien.
6. Reconnectez tous les câbles audio déconnectés au cours de l'étape 1.
7. Reconnectez le câble d'alimentation.

### Remarque sur la manipulation des lampes :

Il est important de ne pas laisser d'empreintes, de traces de graisses, ou toute autre substance étrangère sur le verre des lampes. C'est notamment important avec les lampes de sortie. En présence de traces de doigts ou autre, la lampe surchauffe sur cette zone, ce qui peut entraîner des craquements dans le verre et une panne prématurée de la lampe. Certaines personnes conseillent de ne pas toucher du tout les lampes avec les doigts, mais ceci est difficilement évitable. Procédez comme suit pour garantir une espérance de vie optimale de vos lampes :

1. Lavez-vous les mains avant de manipuler les lampes.
2. Touchez-les le moins possible.
3. Pour terminer, essuyez les lampes avec un tissu sec et propre afin d'effacer toutes les empreintes ou substances étrangères.

## ASSISTANCE TECHNIQUE

**PROBLÈME:** Il n'y a pas de son en sortie de mon Bassman, bien que ma basse soit connectée, et que le témoin de mises sous tension rouge (N) soit allumé.

### SOLUTIONS:

- Vérifiez que les boutons de VOLUME (B et G) et le MASTER Volume (K) soient réglés au-dessus de 1.
- Vérifiez que le bouton MASTER (K) soit enfoncé (pas en "MUTE").
- Vérifiez que le câble HP est correctement connecté entre les sorties PARALLEL SPEAKER (Q) et le baffle.
- Si vous avez connecté des équipements à la boucle externe (T) (entre la sortie PREAMP OUTPUT et l'entrée PWR AMP INPUT), vérifiez qu'ils soient sous tension et en ordre de fonctionnement. Si le fait de déconnecter la fiche de l'embase PWR AMP INPUT résout le problème, la source du dysfonctionnement vient des équipements externes, pas du Bassman.
- Essayez de remplacer les câbles d'enceintes et d'instrument.
- Essayez un autre instrument.

Si aucune de ces solutions ne fonctionne, regardez du côté des lampes préamplificatrices (voir plus bas).

**PROBLÈME:** Il n'y a pas de son en sortie de l'ampli avec un instrument connecté à l'entrée INPUT (A), mais l'ampli FONCTIONNE lorsque je connecte l'instrument directement à l'entrée POWER AMP INPUT (V).

**SOLUTIONS:** L'une des lampes préamplificatrices V1 ou V2 (deux lampes 12AX7) est défectueuse. Si l'amplificateur fonctionne normalement avec le canal VINTAGE, mais pas avec le canal OVERDRIVE—sauf si le réglage BLEND (F) est réglé sur 1—remplacez la lampe V2 par une lampe neuve. Sinon, remplacez la lampe V1 par une nouvelle lampe.

**PROBLÈME:** L'amplificateur génère un bruit de Larsen puissant, même sans instrument relié, en particulier lorsque le volume, le gain, ou les réglages de timbre sont poussés dans chaque canal. Ou l'amplificateur génère des bruits de résonance, qui sonnent comme des cloches sur certaines notes. Ou il y a des bruits mécaniques qui s'entendent dans les haut-parleurs lorsque je touche l'ampli (par exemple, avec une baguette).

**SOLUTIONS:** Les lampes préamplificatrices deviennent "microphoniques". Remplacez V1 et/ou V2 (deux lampes 12AX7) par des neuves. Si le problème ne se manifeste que dans le canal 'OVERDRIVE', commencez par remplacer V2, et voyez.



# SYNOPTIQUE

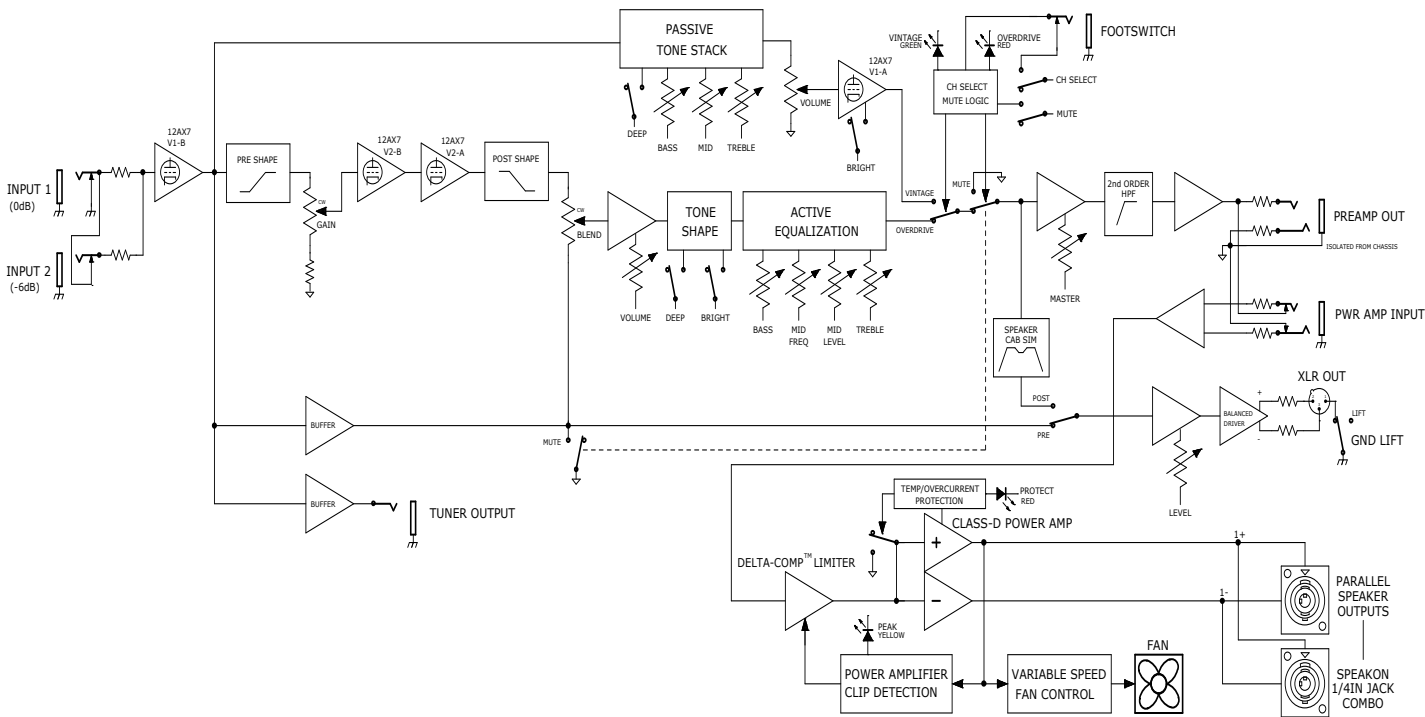

FRANÇAIS

## CARACTÉRISTIQUES TECHNIQUES



MODÈLE		BASSMAN 500	BASSMAN 800
TYPE		PR 2809	PR 2810
PUISSANCE	CONSOMMATION	950W	1500W
	SORTIE	350W dans 8Ω 500W dans 4Ω	500W dans 8Ω 800W dans 4Ω
IMPÉDANCES D'ENTRÉE	INPUT 1	>820kΩ	>820kΩ
	INPUT 2	136kΩ (-6dB)	136kΩ (-6dB)
	POWER AMP	20kΩ (symétrique)	20kΩ (symétrique)
IMPÉDANCES DE SORTIE	XLR OUT	50Ω (symétrique)	50Ω (symétrique)
	TUNER	220Ω (symétrique)	220Ω (symétrique)
	PREAMP	220Ω (symétrique)	220Ω (symétrique)
RÉGLAGES DE TIMBRE VINTAGE	BASS	Plage de 10dB à 40Hz (MID : 5, TREBLE : 5)	Plage de 10dB à 40Hz (MID : 5, TREBLE : 5)
	MID	Plage de 15dB à 400Hz (BASS : 5, TREBLE : 5)	Plage de 15dB à 400Hz (BASS : 5, TREBLE : 5)
	TREBLE	Plage de 9dB à 4kHz (BASS : 5, MID : 5)	Plage de 9dB à 4kHz (BASS : 5, MID : 5)
RÉGLAGES DE TIMBRE OVERDRIVE	BASS	±15dB à 80Hz (Deep: -18dB à 640Hz)	±15dB à 80Hz (Deep: -18dB à 640Hz)
	MID LEVEL/FREQ	±18dB à 200Hz to 3,3kHz	±18dB à 200Hz to 3,3kHz
	TREBLE	±15dB à 4kHz (Bright: +10dB à 6kHz)	±15dB à 4kHz (Bright: +10dB à 6kHz)
ENCEINTES (CONSEILLÉES)		Bassman 810 (PN 2249200000) Bassman 610 (PN 2249300000) Bassman 410 (PN 2249400000) Bassman 115 (PN 2249500000)	Bassman 810 (PN 2249200000) Bassman 610 (PN 2249300000) Bassman 410 (PN 2249400000) Bassman 115 (PN 2249500000)
LAMPES:		(2) 12AX7A (PN 0013341000)	(2) 12AX7A (PN 0013341000)
ACCESSOIRES (FOURNIS)	PÉDALIER	1-contacteur, Vintage (PN 0057172000)	1-contacteur, Vintage (PN 0057172000)
DIMENSIONS	HAUTEUR	8,6" (21,7 cm)	8,6" (21,7 cm)
	LARGEUR	22,7" (57,6 cm)	22,7" (57,6 cm)
	PROFONDEUR	10,5" (26,7 cm)	10,5" (26,7 cm)
POIDS		17 lbs. (7,7 kg)	18 lbs. (8,2 kg)

Caractéristiques sujettes à modifications sans préavis.

# BASSMAN® 500/800

Obrigado por escolher a cabeça de baixo Fender® Bassman 500/800 watt híbrido (tubo pré-amplificador + classe-D amplificador de potência). Este amplificador foi projetado para fornecer a melhor experiência de jogo baixo, com dois canais (vintage/Overdrive), uma beleza clássica e tecnologia moderna projetada para maximizar a tecnologia clássica.

O canal Vintage oferece um controle de tons passivo clássico Fender. Este circuito interativo "cut-only" oferece uma densidade às notas que é típica do som das antigas. O canal Overdrive tem um controle de tons ativo bem rápido e responsivo que tem a capacidade de ser incrível-

mente agressivo. Alterne entre um e o outro, pisando no pedal, para obter uma renovação instantânea de tom no palco.

Gravação silenciosa é fácil. Basta desconectar qualquer caixa de som ligado e capturar o tom do Preamp para fora da saída XLR.

O Bassman 500/800 oferece uma vida inteira de tons densos, naturais e balanceados que se assentam de maneira que se encaixam plenamente na sua mixagem ao vivo ou em estúdio.

Registre o seu Bassman 500/800 online em [start.fender.com](http://start.fender.com).

## PAINEL FRONTAL

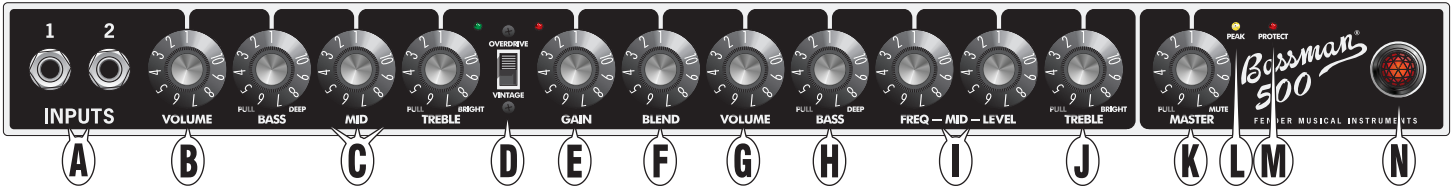

- A. INPUTS:** Ligue o seu baixo na entrada (input) que soar melhor de acordo com o seu gosto. A entrada (Input) 2 tem sensibilidade mais baixa (-6dB) e fornece uma resposta mais limpa com alta saída ou instrumentos ativos. Se ambas as entradas forem usadas simultaneamente, suas sensibilidades de entrada se tornam idênticas, ambas em -6dB.
- B. VOLUME:** Ajusta o nível de volume do canal Vintage.
- C. BASS/MID/TREBLE:** Controle de tons clássico tipo "cut-only" (passivo). Puxe o botão BASS para fora para enfatizar o alcance de baixa frequência (DEEP). Puxe o botão TREBLE para fora para aumentar o alcance de alta frequência (BRIGHT).
- D. CHANNEL SELECT:** Seleciona o canal ativo conforme indicado pelos LEDs verdes e vermelhos. Quando o canal VINTAGE for selecionado (apertado para baixo, LED verde), os botões à esquerda (B-C) ficarão ativos. Quando o canal OVERDRIVE for selecionado (puxado para cima, LED vermelho), os botões à direita (E-J) ficarão ativos.

*Os Pedais inclusos também podem ser usados para selecionar canais. Verificar seção FOOTSWITCH (R) na próxima página.*

- E. GAIN:** Ajusta a quantidade da distorção valvulada do pré-amplificador no canal Overdrive.
- F. BLEND:** Controla a quantidade de sinal distorcido (ajustado pelo controle GAIN) a ser misturado com o sinal de baixo limpo. Ajustes mais baixos podem manter um tom mais limpo, com um pouco de fricção adicionada. Ajustes mais altos produzem tons mais distorcidos e aumentam a sustentação. Para obter somente o sinal limpo das válvulas, ajuste para 1.
- G. VOLUME:** Ajusta o nível do volume do canal Overdrive. Use junto com o botão de ganho GAIN (E) para ajustar a sonoridade geral do canal Overdrive.
- H. BASS:** Ajusta a quantidade de aumento ou de corte de baixa frequência ( $\pm 15\text{dB}$ ) do canal Overdrive. Ajuste este botão para a posição central do detentor para obter uma resposta de baixo mais bemol. Puxe este botão para fora para dar ênfase à baixa frequência (DEEP).

- I. MID FREQ/MID LEVEL:** Use o botão FREQ para ajustar a frequência na qual o botão de nível 'LEVEL' ajusta o aumento ou corte de frequência média ( $\pm 18\text{dB}$ ) do canal Overdrive. Ajuste o botão de nível 'LEVEL' para a posição central do detentor para obter uma resposta de bemol médio.

*É mais fácil ajustar o MID quando o controle de níveis 'LEVEL' está no máximo ou no mínimo, para que o efeito do botão de frequência 'FREQ' seja mais facilmente ouvido. Quando o ajuste correto de frequência 'FREQ' tiver sido encontrado, coloque o botão LEVEL no ajuste desejado.*

- J. TREBLE:** Ajusta a quantidade de aumento ou de corte de alta frequência ( $\pm 15\text{dB}$ ) do canal Overdrive. Ajuste este botão para a posição central do detentor para obter uma resposta de treble mais bemol. Puxe este botão para fora para obter um aumento da alta frequência (BRIGHT).
- K. MASTER:** Ajusta o volume geral do amplificador. Puxe este botão para fora para colocar todas as saídas do amplificador, exceto a saída do TUNER, em modo MUTE. Este recurso é útil para se fazer afinação de instrumento silenciosa.

*Os amplificadores Bassman estão equipados com limitador de Delta-Comp™ da Fender. Definir o nível de mestre maior ou tocar de forma mais agressiva irá resultar em mais compressão e sustentar.*

- L. PEAK:** Este LED acende quando o amplificador está produzindo potência de pico máxima (atingir o limiar do limitador). Para evitar o superaquecimento do amplificador de potência classe D, reduzir o nível de saída para onde o LED PEAK está piscando durante o uso invés de ser continuamente por períodos prolongados.
- M. PROTEGER:** Este LED acende quando o amplificador classe D entrou em modo de proteção, devido à superior a temperatura de funcionamento seguro ou limite máximo de corrente (ou seja, operando em 2 ohms). Este LED também ilumina brevemente durante a ligação do amplificador. A saída da colunas será silenciado quando este LED está ligado.
- N. POWER INDICATOR:** Ilumina-se quando a unidade está ligada.

**Observação:** Os jacks TUNER OUT (S), POWER AMP IN e PRE AMP OUT (T) são jacks do tipo TRS (tip/ring/sleeve) balanceados, com tip=positivo (+), ring=negativo (-) e sleeve=terra (GND). Enquanto que os cabos de guitarra padrão TS (tip/sleeve) "mono" blindados podem com certeza ser usados, o uso de cabos TRS "stereo" pode melhorar a relação sinal/ruído e reduzir zumbido causado pelo ruído da linha.

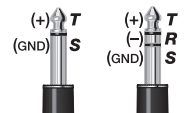

## PAINEL TRASEIRO

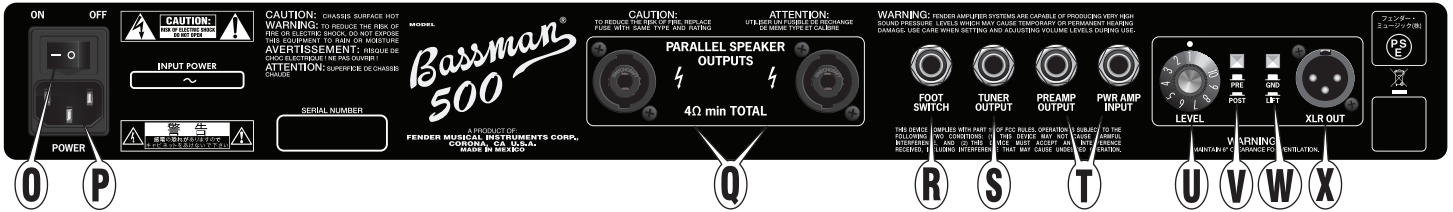

- O. INTERRUPTOR:** Pressione para a posição ON para ligar o amplificador. Pressione para a posição OFF para desligar o aparelho.
- P. IEC ENTRADA DE ALIMENTAÇÃO:** Ligar a uma tomada aterrada de acordo com a voltagem e frequência especificadas no painel ao lado da entrada de alimentação do amplificador.
- Q. SAÍDAS PARALELAS DAS COLUNAS:** Conectar caixas de som aqui.



Os amplificadores Bassman 500/800 são equipados com tomadas de saída de alto-falante combinação que permitem que você use Speakon® ou 1/4" (6,3 mm) os cabos de alto-falante.

A potência dos gabinetes externos devem atender ou exceder a classificação indicada no amplificador. A impedância mínima de todas as caixas de som conectadas é 4Ω. A lista a seguir mostra algumas combinações de alto-falante do gabinete paralelos aceitáveis:

COMBINAÇÕES de COLUNA	IMPEDÂNCIA TOTAL
4Ω	4Ω
8Ω	8Ω
8Ω + 8Ω	4Ω
8Ω + 16Ω	5.33Ω
8Ω + 16Ω + 16Ω	4Ω
16Ω + 16Ω	8Ω
16Ω + 16Ω + 16Ω + 16Ω	4Ω

**NOTA IMPORTANTE:** Amplificadores Bassman 500/800 incluem um amplificador de potência digital que opera em modo bridge. Tanto a ponta (+) e manga (-) estão sob tensão, por isso nunca atarrar ou a ponta (+) ou manga (-) do cabo da coluna. Sempre fazer conexões com a alimentação desligada, e tenha cuidado ao fazer as conexões com cabos que têm ligações não-isolados (metal puro). O uso de cabos de colunas com os órgãos isolados é o preferido, mas não é obrigatório.

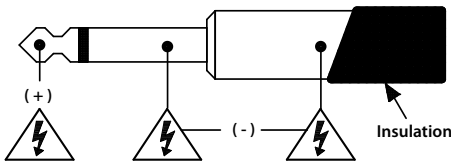

## DESEMPENHO TÉRMICO E DEFESA

Amplificadores Bassman 500/800 são equipados com ventilador de refrigeração de velocidade variável e proteção de desligamento térmico. O ventilador começará a uma velocidade baixa e aumentar à medida que você joga mais difícil. Deixe pelo menos 6 centímetros de distância na frente e traseira do seu amplificador e não bloqueie as aberturas por baixo do do corpo eletrônico com cabos ou outros objetos armazenados no gabinete. Se as saídas de amplificador estão bloqueadas, ou ele é usado em um ambiente extremamente quente, o amplificador classe-D pode superaquecer e entrar proteção térmica

- R. PEDAL:** Ligue o pedal incluído aqui para habilitar a mudança de canais remota. Quando o pedal estiver conectado, o botão CHANNEL SELECT (D) do painel frontal será desabilitado, mas os LEDs indicadores de canal operarão normalmente.
- S. TUNER:** Ligue o afinador do seu instrumento aqui.
- T. PREAMP OUT/POWER AMP IN:** Jacks de entrada/saída multi-funcionais que podem ser usados em uma variedade de configurações:

1. **Efeitos:** Conecte a saída do pré-amplificador PREAMP OUTPUT à entrada do seu dispositivo de efeitos e conecte PWR AMP INPUT ao jack de saída do seu dispositivo de efeitos. O nível de sinal aqui é nominalmente nível de linha (+4dBu) e é mais apropriado para efeitos rack-style profissionais. MASTER (K) afeta o nível de envio, e o dispositivo de efeitos controla o nível de retorno.
2. **Auxiliar Bassman unidade:** Conecte a saída do pré-amplificador PREAMP OUTPUT na unidade primária POWER AMP IN para uma unidade auxiliar. Os botões na unidade primária controlam a unidade auxiliar.

- U. LEVEL:** Use-o parágrafo Ajustar o do Nível de Saida fazer jack XLR OUT {X} parágrafo acomodar como sensibilidades da Entrada de Equipamento de som Externo.
- V. PRE/POST:** Selecione POST para incluir todos os ajustes de pré-amplificador (B-C ou E-J) no sinal XLR OUT. Selecione PRE para obter um sinal orientado a válvulas DIRETO, não afetado pelos controles do pré-amplificador.
- W. GROUND/LIFT:** Selecione LIFT para desconectar a conexão terra no jack XLR OUT, isto pode reduzir o zunido ou ruído de linha em alguns casos. Mantenha o hábito de deixar este botão para fora, na posição GND (terra).
- X. XLR OUT:** A, saída de nível de linha balanceada para ligação a mesas de mistura e equipamentos de gravação. Desconecte as colunas (Q) para gravação em silêncio.

fazendo com que o LED PROTECT para iluminar e a saída da coluna para silenciar temporariamente. No caso de um curto-circuito de saída ou sobre situação atual (ou seja, operando abaixo de impedância mínima) do amplificador classe D vai entrar proteção fazendo com que o LED PROTECT para iluminar ea saída do alto-falante para silenciar temporariamente. O amplificador classe D retomará a operação automaticamente dentro de alguns segundos, quando ele voltou a uma temperatura de operação segura e que a falha tenha sido removida.

# TROCA DE VÁLVULAS

O Bassman® usa os seguintes tipos de válvulas:

**Pré-Amplificador:** Duas válvulas 12AX7A (V1, V2).

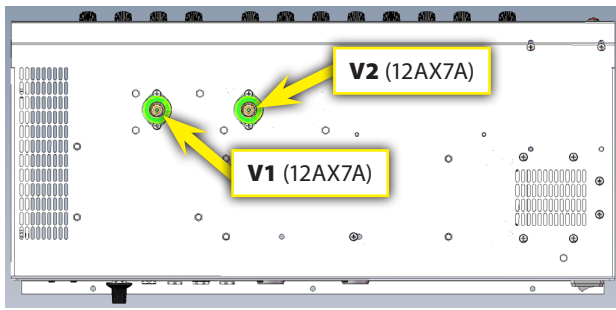

(Chassis, Vista de Baixo)

Se o seu amplificador não tiver o desempenho esperado, verifique a seção “Resolução de problemas” abaixo. De maneira geral, as válvulas da maioria dos amplificadores de áudio são o item mais suscetível a defeitos e podem ser substituídas sem que seja necessário levar o amplificador a um técnico especializado. Se alguma válvula precisar ser substituída, leia atentamente e siga as etapas passo a passo. Caso não se sinta a vontade para trocar as válvulas dos amplificadores, leve-o a um centro de serviços autorizado da Fender. Todos os outros serviços necessários devem ser levados a um centro de serviços autorizado da Fender. Não há nenhuma peça de manutenção para usuários dentro do chassi do produto eletrônico. O interior do amplificador a válvula possui voltagens letais. Os componentes do amplificador a válvula ficam muito quentes. O não seguimento destas instruções pode resultar em danos ao amplificador, ou danos físicos pessoais.

## Como substituir os tubos do seu amplificador:

1. Desligue o amplificador e retire o cabo de alimentação da entrada IEC (P). Também pode desligar outros cabos (como o alto-falante, line-out, loop de efeitos, etc) para que eles não estejam no caminho.
2. Cuidado—os tubos ficam muito quente durante a operação e pode causar queimaduras. Aguarde até que o amplificador arrefeça antes de prosseguir para a próxima etapa.

3. Após o amplificador tenha arrefecido, para ter acesso aos tubos de pré-amplificação usar uma chave de fenda Phillips n.º 2 para remover os 4 parafusos que prendem a níquel grelha traseira.
4. Agora você tem acesso aos tubos. Tubos Preamp têm escudos de metal que devem ser torcidos e puxado para baixo para removê-los. Puxe os tubos para baixo para removê-los. Cuidado—movimento excessivo de lado a lado poderia causar o Locator-Pin no fundo do tubo de fratura na tomada, o que não será coberto pela garantia do produto Fender Eletrônico. Se você está desconfortável em realizar este processo, por favor procurar o auxílio de um Centro de Serviço Autorizado Fender Eletrônica.
5. Recoloque a grelha traseira e instalar os quatro parafusos de montagem de níquel.
6. Volte a ligar o cabo do alto-falante e quaisquer outros cabos de sinal desconectados na etapa 1.
7. Volte a ligar o cabo de alimentação.

## Observação ao se manusear válvulas:

É importante que não fiquem impressões digitais, gordura ou outro tipo de substância estranha na superfície de vidro das válvulas. Principalmente quando se manuseia as válvulas de potência de saída. Se impressões digitais ou outras substâncias estranhas forem deixadas na superfície da válvula, elas farão com que a válvula fique mais quente do que o normal naquele ponto, o que pode causar rachaduras no vidro e defeito prematuro da válvula. Algumas pessoas recomendam nunca tocar nas válvulas com as mãos descobertas. No entanto, isto geralmente é difícil de se evitar. Siga os seguintes passos para certificar-se de que as válvulas estejam limpas e para que tenham vida útil prolongada:

1. Lave suas mãos antes de manusear as válvulas.
2. Evite manusear as válvulas de maneira excessiva.
3. Após a instalação das válvulas, limpe-as com um pano limpo para remover impressões digitais ou substâncias estranhas.

# RESOLUÇÃO DE PROBLEMAS

**PROBLEMA:** Não consigo ouvir som algum saindo do meu Bassman, mas meu instrumento está ligado, a energia do amplificador está ligada e a pedra vermelha (N) na frente está brilhando.

## SOLUÇÕES:

- Certifique-se de que os botões de VOLUME (B e G) e MASTER Volume (K) estejam ajustados para mais de 1.
- Certifique-se de que o botão MASTER Volume (K) esteja pressionado para anular o modo "MUTE" (defeat "MUTE").
- Verifique se o cabo da coluna está conectado corretamente entre as saídas paralelas SPEAKER (q) e caixas de som.
- Se um equipamento externo estiver conectado no loop de efeitos (T) (entre PREAMP OUTPUT e PWR AMP INPUT) certifique-se de que ele esteja ligado e funcionando. Se o problema for resolvido quando o cabo do jack PWR AMP INPUT for desligado, o problema é do equipamento externo no loop de efeitos, não do Bassman.
- Tente substituir os cabos do alto-falante e instrumento.
- Experimente um instrumento diferente.

Se nenhuma dessas soluções resolver o problema, examine as válvulas do pré-amplificador (verifique abaixo).

**PROBLEMA:** Nenhum som está saindo do amplificador quando o instrumento está conectado à entrada INPUT (A), mas o amplificador FUNCIONA quando conecta-se o instrumento diretamente à entrada POWER AMP INPUT (V).

**SOLUÇÕES:** Uma das válvulas do pré-amplificador V1 ou V2 (ambas 12AX7) está ruim. Caso contrário, substitua a válvula de pré-amplificador V1 por uma válvula nova.

**PROBLEMA:** O amplificador tem um feedback que cria um som alto e agudo, mesmo quando nenhum instrumento está conectado, e principalmente quando Volume, Gain ou Tone Controls estão com ajustes altos em um dos canais. Ou o amplificador cria ruídos ressonantes não intencionais, que soam como um carrilhão, quando se toca certas notas. Ou ruídos mecânicos, tais como batidas no chassi do amplificador (ex. por uma palheta ou baqueta) são captados e amplificados pelos alto-falantes.

**SOLUÇÕES:** Válvulas de pré-amplificador estão se tornando “microfônicas.” Substitua V1 e/ou V2 (ambas 12AX7) por uma válvula nova. Se o problema somente ocorrer no canal OVERDRIVE, tente substituir a V2 primeiro.



## DIAGRAMA DE BLOCO

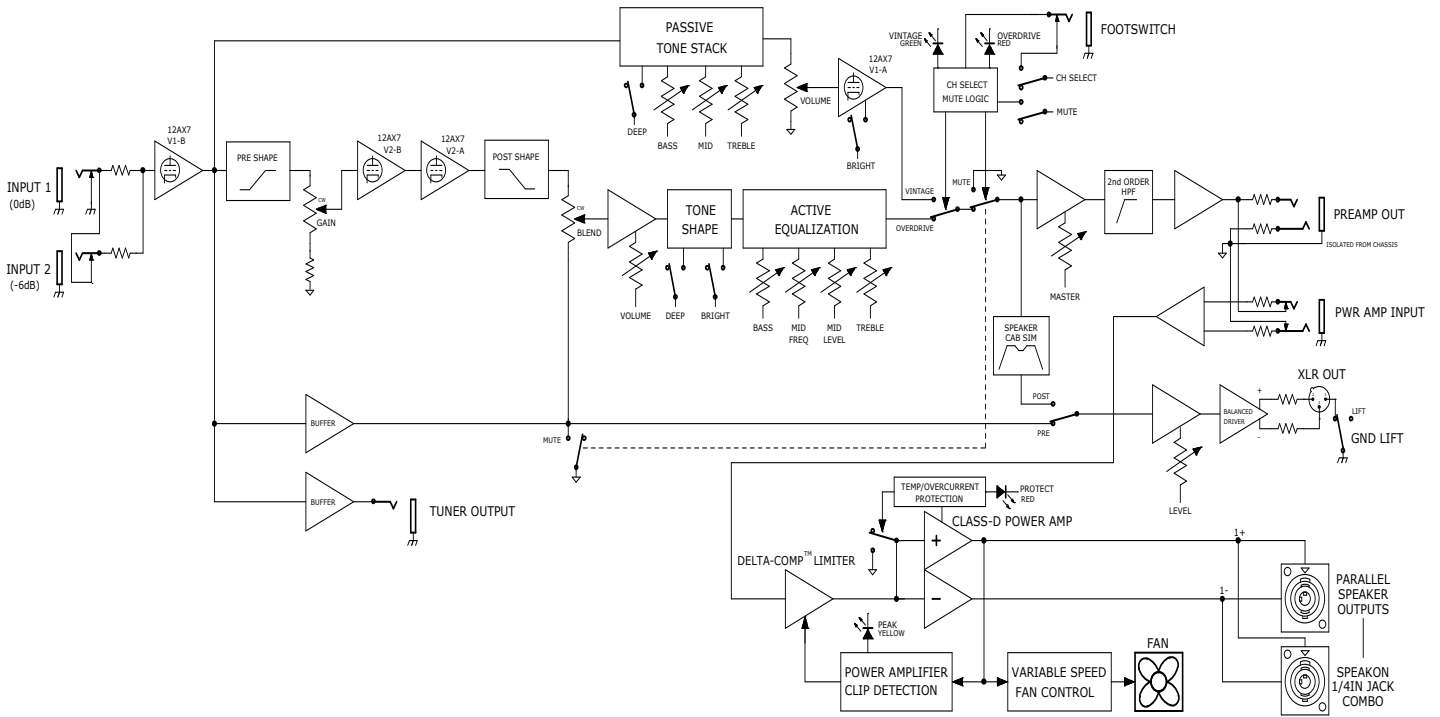

PORTUGUÊS

## ESPECIFICAÇÕES

MODELO		BASSMAN 500	BASSMAN 800
TIPO		PR 2809	PR 2810
POTÊNCIA	REQUERIMENTOS	950W	1500W
	SAÍDA	350W em 8Ω	500W em 8Ω
		500W em 4Ω	800W em 4Ω
IMPEDÂNCIAS DE ENTRADA	INPUT 1	>820kΩ	>820kΩ
	INPUT 2	136kΩ (-6dB)	136kΩ (-6dB)
	POWER AMP	20kΩ (balanceado)	20kΩ (balanceado)
IMPEDÂNCIAS DE SAÍDA	XLR OUT	50Ω (balanceado)	50Ω (balanceado)
	TUNER	220Ω (balanceado)	220Ω (balanceado)
	PREAMP	220Ω (balanceado)	220Ω (balanceado)
CONTROLES DE TOM VINTAGE	BASS	10dB alcance @ 40Hz (MID: 5, TREBLE: 5)	10dB alcance @ 40Hz (MID: 5, TREBLE: 5)
	MID	15dB alcance @ 400Hz (BASS: 5, TREBLE: 5)	15dB alcance @ 400Hz (BASS: 5, TREBLE: 5)
	TREBLE	9dB alcance @ 4kHz (BASS: 5, MID: 5)	9dB alcance @ 4kHz (BASS: 5, MID: 5)
CONTROLES DE TOM OVERDRIVE	BASS	±15dB @ 80Hz (Deep: -18dB @ 640Hz)	±15dB @ 80Hz (Deep: -18dB @ 640Hz)
	MID LEVEL/FREQ	±18dB @ 200Hz até 3,3kHz	±18dB @ 200Hz até 3,3kHz
	TREBLE	±15dB @ 4kHz (Bright: +10dB @ 6kHz)	±15dB @ 4kHz (Bright: +10dB @ 6kHz)
ALTO-FALANTES (RECOMENDADO)		Bassman 810 (PN 2249200000) Bassman 610 (PN 2249300000) Bassman 410 (PN 2249400000) Bassman 115 (PN 2249500000)	Bassman 810 (PN 2249200000) Bassman 610 (PN 2249300000) Bassman 410 (PN 2249400000) Bassman 115 (PN 2249500000)
VÁLVULAS		(2) 12AX7A (PN 0013341000)	(2) 12AX7A (PN 0013341000)
ACESSÓRIOS (INCLUÍDOS)	PEDAL	1-botão, Vintage (PN 0057172000)	1-botão, Vintage (PN 0057172000)
DIMENSÕES	ALTURA	8,6" (21,7 cm)	8,6" (21,7 cm)
	LARGURA	22,7" (57,6 cm)	22,7" (57,6 cm)
	PROFUNDIDADE	10,5" (26,7 cm)	10,5" (26,7 cm)
PESO		17 lbs. (7,7 kg)	18 lbs. (8,2 kg)



Especificações dos produtos estão sujeitas a mudanças sem aviso prévio.

## BASSMAN® 500/800

Complimenti per aver scelto la testata per basso ibrida (preamp valvolare + amplificatore di potenza in classe D) Fender® Bassman da 500/800 watt. Questo amplificatore è stato progettato per offrire ai bassisti un'esperienza unica, con due canali (Vintage/Overdrive), un piacevole look classico e innovazioni studiate per esaltare la tecnologia tradizionale.

Il canale Vintage fornisce il classico suono di un setup Fender passivo. Il circuito interattivo di tipo "solo taglio" caratterizza le note con una composità morbida marcatamente old-school. Il canale Overdrive ha un setup attivo, veloce e reattivo, che può diventare incredibilmente

aggressivo. Sul palco puoi usare l'interruttore a pedale per passare da un canale all'altro, per un cambio di tono immediato.

La registrazione silenziosa è semplice. Devi solo scollegare ogni cassa: potrai così registrare il suono del preamp attraverso l'uscita XLR.

Il Bassman 500/800 ti offrirà sempre un suono corposo, naturale ed equilibrato che risalterà nei tuoi mix in studio o dal vivo.

Registra il tuo Bassman500/800 online su [start.fender.com](http://start.fender.com).

### PANNELLO ANTERIORE

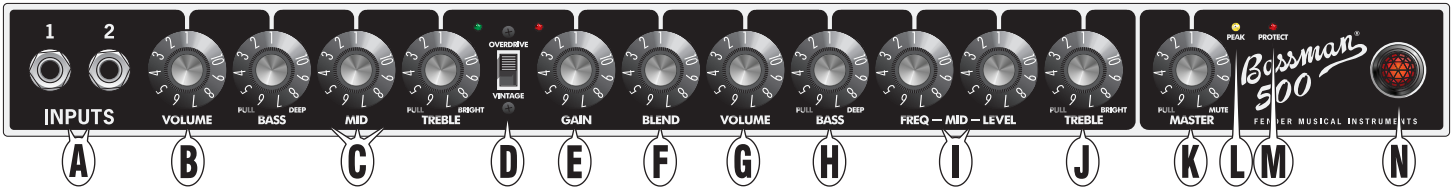

**A. INPUTS:** Collega il basso all'ingresso che ti suona meglio. L'ingresso 2 ha sensibilità minore (-6dB) e offre una risposta più pulita con strumenti attivi o con segnale di uscita elevato. Se entrambi gli ingressi vengono usati contemporaneamente, la sensibilità diventa identica (-6dB).

**B. VOLUME:** Regola il livello del volume del canale Vintage.

**C. BASS/MID/TREBLE:** Equalizzatore di tipo classico, cut-only (passivo). Tira la manopola BASS per enfatizzare le basse frequenze (DEEP). Tira la manopola TREBLE per un incremento delle frequenze alte (BRIGHT).

**D. CHANNEL SELECT:** Seleziona il canale attivo, come indicato dai LED verde e rosso. Quando il canale VINTAGE è selezionato (interruttore in giù, LED verde), le manopole a sinistra (B-C) sono attive. Quando il canale OVERDRIVE è selezionato (interruttore in su, LED rosso), le manopole a destra (E-J) sono attive.

*L'interruttore a pedale incluso può essere usato anche per la selezione dei canali. Vedi FOOTSWITCH (R) alla pagina seguente.*

**E. GAIN:** Regola la quantità di distorsione valvolare preamp nel canale Overdrive.

**F. BLEND:** Regola la quantità di segnale distorto (impostata con GAIN) da aggiungere al segnale pulito del basso. Con impostazioni basse si può mantenere un suono pulito con l'aggiunta di una certa ruvidezza. Impostazioni più alte aumenteranno la distorsione e il sustain. Metti su 1 per il solo segnale valvolare pulito del basso.

**G. VOLUME:** Regola il livello del volume del canale Overdrive. Usalo insieme alla manopola GAIN (E) per impostare l'impatto sonoro del canale Overdrive.

**H. BASS:** Regola la quantità di incremento o diminuzione ( $\pm 15$ dB) delle basse frequenze del canale Overdrive. Per la riproduzione neutra dei bassi metti questa manopola in posizione centrale. Tira questa manopola per enfatizzare le basse frequenze (DEEP).

**I. MID FREQ/MID LEVEL:** Usa la manopola FREQ per scegliere su quale tra le frequenze medie la manopola LEVEL effettuerà un incremento o una diminuzione ( $\pm 18$ dB) per il canale Overdrive. Per la riproduzione neutra dei medi metti questa manopola in posizione centrale.

*È più semplice regolare i medi con la manopola LEVEL al massimo o al minimo, così da sentire più facilmente gli effetti della rotazione della manopola FREQ. Una volta individuata l'impostazione FREQ, regola la manopola LEVEL fino al risultato desiderato.*

**J. TREBLE:** Regola la quantità di diminuzione o incremento ( $\pm 15$ dB) delle frequenze alte del canale Overdrive. Per la riproduzione neutra degli alti metti questa manopola in posizione centrale. Tira questa manopola per un incremento degli alti (BRIGHT).

**K. MASTER:** Regola il volume generale dell'amplificatore. Tira questa manopola per silenziare tutte le uscite dell'amplificatore tranne l'uscita TUNER: è utile per accordare in silenzio lo strumento.

*Gli amplificatori Bassman sono dotati del limiter Fender Delta-Comp™. Impostando il MASTER più alto o suonando più aggressivamente otterrai più compressione e sustain.*

**L. PEAK:** Questo LED si illumina quando l'amplificatore sta fornendo la potenza di picco massima (raggiungendo la soglia del limiter). Per evitare il surriscaldamento dell'amplificatore in classe D, riduci il il livello di uscita al punto in cui il LED PEAK lampeggia occasionalmente e non rimane acceso sempre o per periodi prolungati.

**M. PROTECT:** Questo LED si illumina quando l'amplificatore in classe D entra in modalità protezione per il superamento della temperatura operativa di sicurezza o del limite massimo di corrente (ad esempio funzionando a 2 ohm). Si illumina brevemente anche durante l'accensione. Quando il LED è acceso l'uscita alle casse verrà messa in mute.

**N. SPIA DI ACCENSIONE:** Si illumina quando l'unità è accesa.

**NOTA:** I jack TUNER OUT (S), POWER AMP IN e PRE AMP OUT (T) sono di tipo TRS (tip/ring/sleeve) bilanciato, con tip=positivo (+), ring=negativo (-) e sleeve=massa (GND). Mentre i cavi standard TS (tip/sleeve) "mono" per chitarra possono essere comunque usati, l'utilizzo di cavi TRS "stereo" può migliorare il rapporto segnale/rumore e ridurre il ronzio dovuto al rumore di linea.

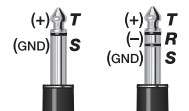

## PANNELLO POSTERIORE

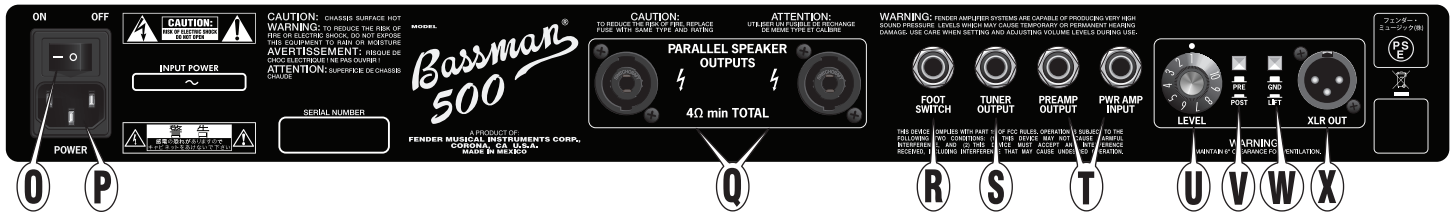

- O. INTERRUPTORE ALIMENTAZIONE:** Premilo in posizione ON per accendere l'amplificatore, e OFF per spegnerlo.
- P. PRESA DI CORRENTE IEC:** Da collegare a una presa con messa a terra in accordo con le specifiche di frequenza e voltaggio riportate sopra la presa di corrente dell'amplificatore.
- Q. PARALLEL SPEAKER OUTPUTS:** Collega qui i cabinet degli altoparlanti (casse).



*Gli amplificatori Bassman 500/800 sono forniti di uscite combinate per le casse che consentono di utilizzare cavi Speakon® o da 1/4" (6,3 mm).*

La classe di potenza dei cabinet esterni deve essere uguale o superiore alla classe riportata sull'amplificatore. L'impedenza MINIMA di tutti i cabinet di altoparlanti collegati è 4Ω. La lista seguente mostra alcune combinazioni parallele di cabinet accettate:

COMBINAZIONI ALTOPARLANTI	IMPEDENZA TOTALE
4Ω	4Ω
8Ω	8Ω
8Ω + 8Ω	4Ω
8Ω + 16Ω	5,33Ω
8Ω + 16Ω + 16Ω	4Ω
16Ω + 16Ω	8Ω
16Ω + 16Ω + 16Ω + 16Ω	4Ω

**NOTA IMPORTANTE:** Gli amplificatori Bassman 500/800 includono un amplificatore digitale di potenza che opera in modalità bridge. È presente voltaggio sia nella punta/tip (+) sia nella manica/sleeve (-), quindi non mettere mai a massa la punta/tip (+) o la manica (-) del cavo dell'altoparlante. Esegui sempre i collegamenti con l'alimentazione spenta; usa cautela collegando cavi che hanno spinotti non isolati (semplice metallo). È preferibile, anche se non necessario, l'utilizzo di cavi con isolamento.

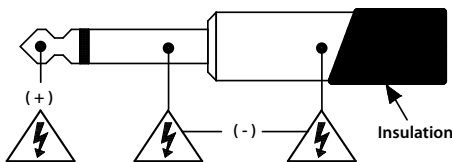

## PRESTAZIONI E PROTEZIONI TERMICHE

Gli amplificatori Bassman 500/800 hanno una ventola di raffreddamento a velocità variabile e uno spegnimento di protezione termica. La ventola girerà inizialmente piano, accelerando se suonerai più forte. Lascia almeno 15 cm liberi davanti e dietro l'amplificatore e non bloccare le ventole sotto allo chassis con cavi o altri elementi della cassa. Se l'amplificatore ha le ventole bloccate, o se viene utilizzato in ambienti estremamente caldi, può surriscaldarsi ed entrare in modalità protezione: in tal caso il LED PROTECT si accenderà e l'uscita agli altoparlanti diventerà temporaneamente muta. In caso di cortocircuito in uscita o di sovralli-

- R. FOOTSWITCH:** Collega l'interruttore a pedale incluso per abilitare il cambio di canale a distanza. Quando l'interruttore a pedale è collegato, l'interruttore CHANNEL SELECT (D) sul pannello anteriore è disabilitato, ma i LED che indicano il canale funzionano normalmente.
- S. TUNER:** Collega qui il tuo accordatore.
- T. PREAMP OUT/POWER AMP IN:** Jack multi-funzione di ingresso/uscita che può essere utilizzato in diverse configurazioni:
  - 1. LOOP EFFETTI:** Collega PREAMP OUTPUT all'ingresso dell'unità effetti e PWR AMP INPUT alla sua uscita. Il livello del segnale è quello di linea (+4dBu) ed è indicato per effetti di tipo professionale (normalmente di tipo rack). MASTER (K) regola la mandata del segnale, mentre l'unità effetti controlla il livello del ritorno.
  - 2. Amplificatori Bassman multipli:** Collega PREAMP OUTPUT sull'unità principale a POWER AMP IN sull'unità secondaria. Le manopole dell'unità principale controllano l'unità secondaria.
- U. LEVEL:** Per regolare il livello di uscita del collegamento XLR OUT (X) in base alle sensibilità in ingresso delle apparecchiature audio esterne.
- V. PRE/POST:** Seleziona POST per includere tutte le regolazioni del preamp (B-C o E-J) nel segnale XLR OUT. Seleziona PRE per un segnale valvolare diretto non influenzato dai controlli del preamp.
- W. GROUND/LIFT:** Seleziona LIFT per scollegare la massa nella connessione XLR OUT: in alcuni casi può aiutare a ridurre ronzii e disturbi di linea. Di norma lascia questo pulsante disattivo, in posizione GND (massa).
- X. XLR OUT:** Connessione bilanciata di linea per il collegamento a mixer e attrezzatura per la registrazione. Scollega gli altoparlanti (Q) per la registrazione silenziosa.

# SOSTITUZIONE DELLE VALVOLE

Bassman® usa i seguenti tipi di valvole.

**Pre-amplificatore:** due valvole 12AX7A (V1, V2)

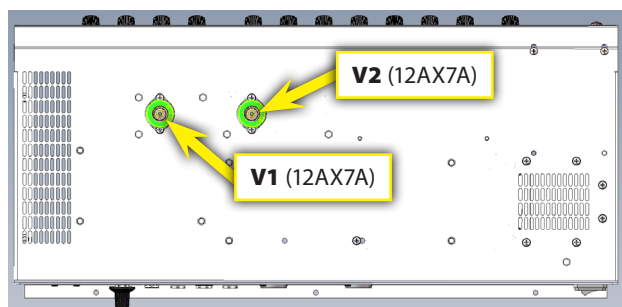

(Chassis, vista dal basso)

Se l'amplificatore non funziona correttamente, consulta la seguente sezione "Risoluzione dei problemi". In generale, nella maggior parte degli amplificatori valvolari le valvole sono la parte più soggetta a malfunzionamento; puoi sostituirle senza portare l'unità presso un tecnico autorizzato. Se devi sostituire una valvola, segui scrupolosamente le istruzioni qui sotto. Se non te la senti di farlo, puoi portare l'amplificatore presso un centro assistenza Fender autorizzato. Ogni altra riparazione deve essere effettuata da un centro assistenza Fender autorizzato. Lo chassis elettronico non contiene parti riparabili dall'utente. Il voltaggio all'interno dell'amplificatore può essere letale. I componenti dell'amplificatore valvolare si surriscaldano. Il mancato rispetto di tutte le istruzioni può danneggiare l'unità e causare lesioni alla persona.

## Sostituzione delle valvole dell'amplificatore

1. Spegni l'amplificatore e stacca il cavo di alimentazione dalla presa IEC (P). Puoi scollegare altri cavi (altoparlante, uscita line, loop effetti ecc.) in modo che non siano d'intralcio.
2. Attenzione—durante il funzionamento le valvole diventano molto calde e potrebbero provocare ustioni. Aspetta che l'amplificatore si sia raffreddato prima di procedere al punto successivo.

3. Quando l'amplificatore si è raffreddato, accedi alle valvole preamp usando un cacciavite Phillips #2 per rimuovere le 4 viti nichelate che fissano la griglia del pannello posteriore.
4. Ora hai accesso alle valvole. Per rimuovere le valvole preamp devi girare e piegare verso il basso i relativi schermi metallici. Tira le valvole verso il basso in linea retta per estrarle. Attenzione: con un'eccessiva oscillazione laterale, il perno di centraggio posto sul fondo della valvola potrebbe rompersi all'interno dell'alloggiamento; la sua rimozione non è coperta dalla Garanzia Fender Electronics acclusa al prodotto. Se preferisci non effettuare personalmente queste operazioni, rivolgiti a un centro assistenza Fender Electronics autorizzato.
5. Riposiziona la griglia posteriore e le 4 viti nichelate di fissaggio.
6. Ricollega il cavo dell'altoparlante e ogni altro cavo di segnale scollegato al punto 1.
7. Ricollega il cavo di alimentazione.

## Nota: come maneggiare le valvole

È importante non lasciare impronte, grasso o altre sostanze sul vetro delle valvole, in particolare sulle valvole di potenza. La presenza di impronte o sostanze estranee può causare un surriscaldamento in quel punto della superficie, portando alla rottura del vetro e facendo saltare prematuramente la valvola. Alcuni raccomandano di non toccare mai le valvole a mani nude. Tuttavia, talvolta risulta inevitabile: in quei casi attieniti alle seguenti istruzioni per garantire la pulizia delle valvole e massimizzarne la durata.

1. Lavati le mani prima di maneggiare la valvola.
2. Cerca di maneggiare le valvole il meno possibile.
3. Dopo l'installazione, usa un panno pulito per rimuovere dalle valvole eventuali impronte o sostanze estranee.

# RISOLUZIONE DEI PROBLEMI

**PROBLEMA:** Il mio Bassman non emette alcun suono anche se lo strumento è collegato, l'amplificatore è acceso e la spia di accensione (N) lampeggia lentamente.

## SOLUZIONE:

- Assicurati che le manopole VOLUME (B e G) e volume MASTER (K) siano su un valore superiore a 1.
- Assicurati che la manopola del volume MASTER (K) sia premuta (non in MUTE).
- Controlla che il cavo degli altoparlanti sia collegato correttamente tra PARALLEL SPEAKER OUTPUTS (Q) e le casse.
- Se è collegata attrezzatura esterna nel loop effetti (T) (tra PREAMP OUTPUT e PWR AMP INPUT) assicurati che sia accesa e funzionante. Se scollegando il cavo dal jack PWR AMP INPUT si risolve l'anomalia, il problema è da ricercarsi nell'unità esterna, non nel Bassman.
- Prova a sostituire i cavi della cassa e dello strumento.
- Prova un altro strumento.

Se nessuna di queste operazioni risolve il problema, controlla le valvole preamp (vedi sotto).

**PROBLEMA:** Quando uno strumento è collegato all'INPUT (A) l'amplificatore non produce alcun suono; funziona invece quando collego lo strumento direttamente all'ingresso POWER AMP INPUT (V).

**SOLUZIONE:** Una delle valvole preamp V1 o V2 (entrambe 12AX7) è rotta. Se l'amplificatore funziona normalmente sul canale VINTAGE, ma non come dovrebbe sul canale OVERDRIVE—finché BLEND (F) non viene impostato su 1—sostituisci la valvola preamp V2 con una nuova. In caso contrario sostituisci la valvola preamp V1 con una nuova.

**PROBLEMA:** L'amplificatore produce un feedback forte e acuto, anche senza strumento collegato, in particolare quando le manopole del volume, del guadagno e dei toni sono impostate su valori alti su qualsiasi canale. Oppure l'amplificatore produce rumori squillanti non desiderati, simili a campanelli, quando si suonano determinate note. Oppure vengono rilevati e amplificati attraverso gli altoparlanti suoni meccanici simili a battiti sullo chassis dell'amplificatore (come se fosse colpito da una bacchetta o da un oggetto appuntito).

**SOLUZIONE:** Le valvole preamp stanno diventando "microfoniche". Sostituisci la V1 e/o la V2 (entrambe 12AX7) con una nuova valvola. Se il problema è solo sul canale OVERDRIVE prova a sostituire prima la V2.

# DIAGRAMMA A BLOCCHI

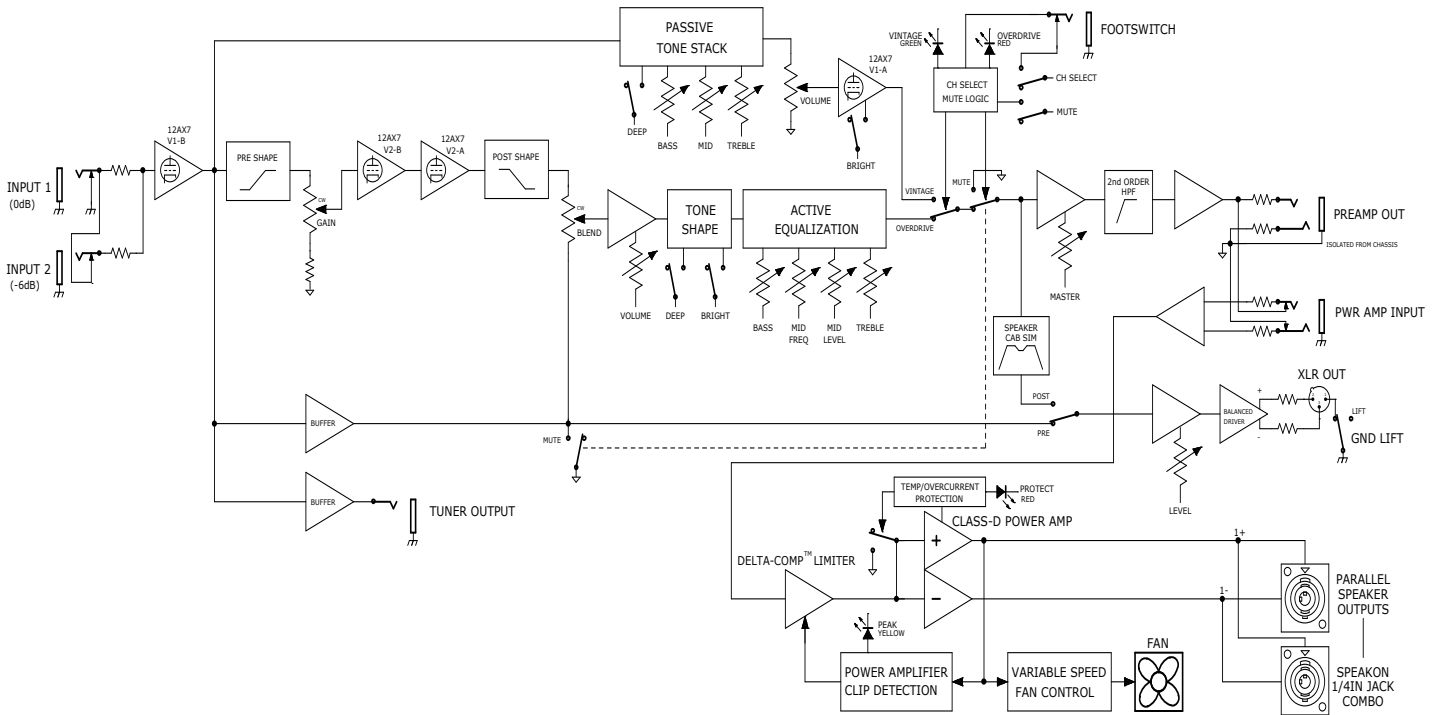

ITALIANO

## SPECIFICHE



MODELLO		BASSMAN 500	BASSMAN 800
TIPO		PR 2809	PR 2810
ALIMENTAZIONE	REQUISITI	950W	1500W
	USCITA	350W in 8Ω 500W in 4Ω	500W in 8Ω 800W in 4Ω
IMPEDENZA IN INGRESSO	INPUT 1	>820kΩ	>820kΩ
	INPUT 2	136kΩ (-6dB)	136kΩ (-6dB)
	AMPLIFICATORE	20kΩ (bilanciata)	20kΩ (bilanciata)
IMPEDENZA IN USCITA	XLR OUT	50Ω (bilanciata)	50Ω (bilanciata)
	TUNER	220Ω (bilanciata)	220Ω (bilanciata)
	PREAMP	220Ω (bilanciata)	220Ω (bilanciata)
CONTROLLI DI TONO VINTAGE	BASS	escursione di 10dB @ 40Hz (MID: 5, TREBLE: 5)	escursione di 10dB @ 40Hz (MID: 5, TREBLE: 5)
	MID	escursione di 15dB @ 400Hz (BASS: 5, TREBLE: 5)	escursione di 15dB @ 400Hz (BASS: 5, TREBLE: 5)
	TREBLE	escursione di 9dB @ 4kHz (BASS: 5, MID: 5)	escursione di 9dB @ 4kHz (BASS: 5, MID: 5)
CONTROLLI DI TONO OVERDRIVE	BASS	±15dB @ 80Hz (Deep: -18dB @ 640Hz)	±15dB @ 80Hz (Deep: -18dB @ 640Hz)
	MID LEVEL/FREQ	±18dB @ 200Hz a 3,3kHz	±18dB @ 200Hz a 3,3kHz
	TREBLE	±15dB @ 4kHz (Bright: +10dB @ 6kHz)	±15dB @ 4kHz (Bright: +10dB @ 6kHz)
CASSE (CONSIGLIATE)		Bassman 810 (CP 2249200000) Bassman 610 (CP 2249300000) Bassman 410 (CP 2249400000) Bassman 115 (CP 2249500000)	Bassman 810 (CP 2249200000) Bassman 610 (CP 2249300000) Bassman 410 (CP 2249400000) Bassman 115 (CP 2249500000)
VALVOLE		(2) 12AX7A (CP 0013341000)	(2) 12AX7A (CP 0013341000)
ACCESSORI (INCLUSI)	INTERRUTTORE A PEDALE	1-pulsante, Vintage (CP 0057172000)	1-pulsante, Vintage (CP 0057172000)
DIMENSIONI	ALTEZZA	8,6" (21,7 cm)	8,6" (21,7 cm)
	LARGHEZZA	22,7" (57,6 cm)	22,7" (57,6 cm)
	PROFONDITÀ	10,5" (26,7 cm)	10,5" (26,7 cm)
PESO		17 lbs. (7,7 kg)	18 lbs. (8,2 kg)

Le specifiche dei prodotti sono soggette a modifica senza preavviso.



# BASSMAN® 500/800

Herzlichen Dank für die Wahl eines 500/800 Watt Fender® Bassman® Amptops mit Hybridtechnik (Röhrenvorverstärker + Class-D Endstufe). Mit zwei Kanälen (Vintage/Overdrive), klassisch elegantem Styling und klassischer Technik, die durch modernes Hightech maximiert wird, vermittelt dieser Verstärker das ultimative Spielerlebnis.

Der Vintage-Kanal bietet die klassische passive Fender-Klangregelung. Diese ausschließlich bedämpfende interaktive Schaltung verleiht den Tönen eine prägnante sahnige "old-school" Dichte, während der Overdrive-Kanal mit seiner schnellen und sensiblen aktiven Klangregelung unglaublich aggressiv werden kann. Auf der Bühne lassen sich via Fußschalter dramatische Soundwechsel erzeugen.

Lautlose Aufnahmen sind mühelos möglich. Man trennt einfach die Verbindung zur Lautsprecherbox und zeichnet den Preamp-Sound über den XLR-Ausgang auf.

Der Bassman 500/800 liefert fette, natürliche und ausgewogene Klänge, die sich in Ihren Live- oder Studiomischungen kraftvoll durchsetzen.

Registrieren Sie Ihren Bassman 500/800 online auf [start.fender.com](http://start.fender.com).

## VORDERSEITE

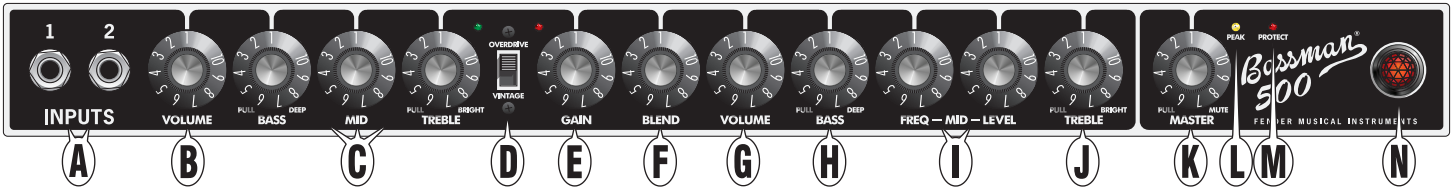

**A. INPUTS:** Schließen Sie Ihren Bass an den Eingang an, dessen Klang Ihnen am besten gefällt. Input 2 ist weniger empfindlich (-6dB) und spricht bei Instrumenten mit hoher Ausgangsleistung oder aktiver Elektronik sauberer an. Bei gleichzeitiger Belegung beider Eingänge ist deren Eingangsempfindlichkeit identisch (-6dB).

**B. VOLUME:** Regelt die Lautstärke des Vintage-Kanals.

**C. BASS/MID/TREBLE:** Klassische, nur bedämpfende (passive) Klangregelung. Ziehen Sie den BASS-Regler heraus, um die Tiefbässe zu betonen (DEEP). Ziehen Sie den TREBLE-Regler heraus, um die hohen Frequenzen zu betonen (BRIGHT).

**D. KANALWAHL:** Wählt den aktiven Kanal. Die entsprechende grüne/rote LED leuchtet. Ist der VINTAGE-Kanal gewählt (Schalter unten, grüne LED), sind die linken Regler (B - C) aktiv. Ist der OVERDRIVE-Kanal gewählt (Schalter oben, rote LED), sind die rechten Regler (E - J) aktiv.

*Die Kanäle lassen sich auch mit dem mitgelieferten Fußschalter wählen – siehe FOOTSWITCH (R) auf der nächsten Seite.*

**E. GAIN:** Regelt die Verzerrungsstärke der Vorverstärkerröhren auf dem Overdrive-Kanal.

**F. BLEND:** Regelt den Anteil an verzerrtem Signal (GAIN-Regler), das dem sauberen Basssignal beigemischt wird. Niedrigere Werte erzeugen saubere Klänge mit etwas Körnung. Höhere Werte erzeugen verzerrte Klänge mit mehr Sustain. Auf 1 erhalten Sie nur das saubere Röhrensinal.

**G. VOLUME:** Regelt die Lautstärke des Overdrive-Kanals. VOLUME- und GAIN-Regler (E) zusammen bestimmen die Gesamtlautstärke des Overdrive-Kanals.

**H. BASS:** Regelt die Verstärkung/Bedämpfung der Bässe ( $\pm 15\text{dB}$ ) auf dem Overdrive-Kanal. In der mittigen rastenden Reglerposition verläuft der Bassfrequenzgang linear. Ziehen Sie den Regler heraus, um die Tiefbässe zu betonen (DEEP).

**I. MID FREQ/ MID LEVEL:** Mit dem FREQ-Drehregler bestimmen Sie die Frequenz, bei der der LEVEL-Regler die Mitten des Overdrive-Kanals verstärkt oder bedämpft ( $\pm 18\text{dB}$ ). In der mittigen rastenden LEVEL-Reglerposition verläuft der Mittenfrequenzgang linear.

*Auf der Maximal- oder Minimalposition des LEVEL-Reglers lässt sich MID am einfachsten einstellen, da man dann die Wirkung des FREQ-Reglers am besten hört. Wenn Sie die richtige FREQ-Einstellung gefunden haben, stellen Sie den LEVEL-Regler auf den gewünschten Wert ein.*

**J. TREBLE:** Regelt die Verstärkung/Bedämpfung der Höhen ( $\pm 15\text{dB}$ ) auf dem Overdrive-Kanal. In der mittigen rastenden Reglerposition verläuft der Höhenfrequenzgang linear. Ziehen Sie den Regler heraus, um die Höhen noch stärker zu betonen (BRIGHT).

**K. MASTER:** Regelt die Gesamtlautstärke des Amps. Ziehen Sie den Regler heraus, um alle Ausgänge mit Ausnahme des TUNER-Ausgangs stummzuschalten und Ihr Instrument lautlos zu stimmen.

*Bassman-Amps verfügen über Fenders Delta-Comp™ Limiter. Je höher man den MASTER-Pegel einstellt oder je aggressiver man spielt, desto mehr Kompression und Sustain erhält man.*

**L. PEAK:** Diese LED leuchtet, wenn der Verstärker maximale Spitzenleistung erzeugt (und den Limiter-Schwellenwert erreicht). Um die Class-D Endstufe nicht zu überhitzen, verringern Sie den Ausgangspegel so weit, dass die PEAK LED beim Spielen blinkt und nicht über längere Zeit ständig leuchtet.

**M. PROTECT:** Diese LED leuchtet, wenn der Class-D Verstärker aufgrund einer Überschreitung der sicheren Betriebstemperatur oder der maximalen Spannungsobergrenze (d. h., bei Betrieb an 2 Ohm) in den Schutzmodus schaltet. Diese LED leuchtet auch beim Einschalten kurz auf. Solange die LED leuchtet, ist der Lautsprecherausgang stummgeschaltet.

**N. NETZANZEIGE:** Leuchtet, wenn das Gerät eingeschaltet ist.

**HINWEIS:** Die Anschlüsse TUNER OUT (S), POWER AMP IN und PRE AMP OUT (T) sind symmetrische TRS-Buchsen (Spitze/Ring/Schirm) – Spitze = positiv (+), Ring = negativ (-) und Schirm = Erdung (GND). Obwohl man auch abgeschirmte TS (Spitze/Schirm) "Mono"-Gitarrenkabel verwenden kann, verbessern TRS "Stereo"-Kabel den Geräuschspannungsabstand und verringern leitungsbedingte Brummgeräusche.

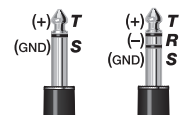

# RÜCKSEITE

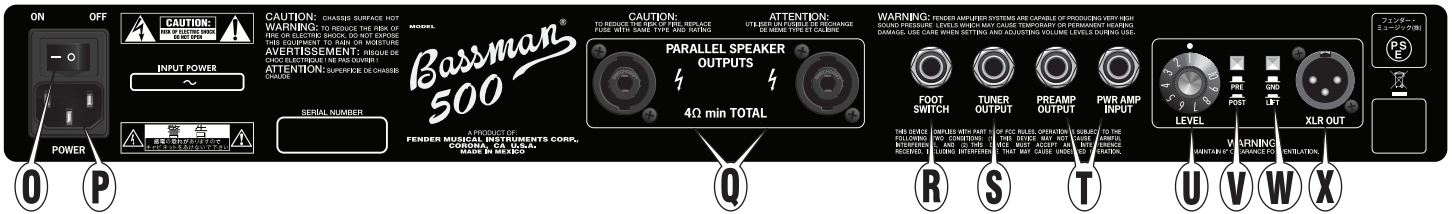

- O. NETZSCHALTER:** Ein Druck auf die ON-Position schaltet den Amp ein. Ein Druck auf die OFF-Position schaltet den Amp aus.
- P. IEC-NETZANSCHLUSS:** Verbinden Sie den Anschluss mit einer geerdeten Steckdose, die den neben dem Anschluss angegebenen INPUT POWER Spannungs- und Frequenz-Nennwerten entspricht.
- Q. PARALLEL SPEAKER OUTPUTS:** Hier schließen Sie Lautsprecherboxen an.

*Bassman 500/800 Verstärker verfügen über Kombi-Boxenausgänge, an die man Speakon®- oder 6,3 mm-Lautsprecherkabel anschließen kann.*

Die Belastbarkeit der externen Boxen sollte den auf dem Verstärker angegebenen Nennwerten entsprechen oder diese übersteigen. Die MINDEST-Impedanz aller angeschlossenen Lautsprecherboxen beträgt 4 Ω. Die folgende Liste zeigt einige mögliche Kombinationen paralleler Boxen:

BOXENKOMBINATIONEN	GESAMTIMPEDANZ
4Ω	4Ω
8Ω	8Ω
8Ω + 8Ω	4Ω
8Ω + 16Ω	5.33Ω
8Ω + 16Ω + 16Ω	4Ω
16Ω + 16Ω	8Ω
16Ω + 16Ω + 16Ω + 16Ω	4Ω

**WICHTIGER HINWEIS:** Bassman 500/800 Amps verfügen über eine digitale Endstufe, die im gebrückten Modus betrieben wird. Da an der Spitze (+) und dem Schirm (-) Spannung anliegt, dürfen Sie niemals die Spitze (+) oder den Schirm (-) des Lautsprecherkabels erden. Stellen Sie Anschlüsse nur bei ausgeschaltetem Gerät her und gehen Sie bei Kabeln mit nicht-isolierten Steckern (blankes Metall) besonders vorsichtig vor. Verwenden Sie vorzugsweise Lautsprecherkabel mit isolierten Steckern, obwohl dies nicht zwingend notwendig ist.

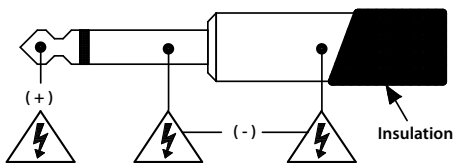

## ÜBERHITZUNG UND SCHUTZMASSNAHMEN

Bassman 500/800 Verstärker sind durch einen Kühlventilator mit variabler Geschwindigkeit und eine automatische Abschaltung vor Überhitzung geschützt. Der Ventilator dreht sich zunächst langsam und wird schneller, je intensiver Sie spielen. Lassen Sie mindestens 15 cm Freiraum vor und hinter dem Verstärker und blockieren Sie die Belüftungsöffnungen unter dem Elektronikchassis nicht mit Kabeln oder anderen im Gehäuse abgelegten Objekten. Wenn die Belüftungsöffnungen des Amps blockiert sind oder er in einer extrem heißen Umgebung betrieben wird, kann der Class-D Verstärker überhit-

- R. FOOTSWITCH:** Schließen Sie hier den mitgelieferten Fußschalter an, um die Kanäle ferngesteuert umzuschalten. Bei angeschlossenem Fußschalter ist der vorderseitige KANALWAHL-Schalter (D) deaktiviert, aber die Kanalanzeige-LEDs funktionieren normal.
- S. TUNER:** Schließen Sie hier Ihren Instrumenten-Tuner an.
- T. PREAMP OUT/POWER AMP IN:** Diese multifunktionalen Eingangs-/Ausgangsbuchsen sind in vielen Konfigurationen einsetzbar:
  - 1. Effekt-Loop:** Verbinden Sie PREAMP OUTPUT mit dem Eingang Ihres Effektgeräts und PWR AMP INPUT mit dessen Ausgang. Die anliegenden Signale mit nominalem Line-Pegel (+4dBu) eignen sich am besten für professionelle Rack-Effektgeräte. Der Send-Pegel wird mit MASTER (K) und der Return-Pegel am Effektgerät geregelt.
  - 2. Mehrere Bassman Amps:** Verbinden Sie PREAMP OUTPUT des ersten Geräts mit POWER AMP IN des Zusatzgeräts. Das Zusatzgerät wird mit den Reglern des ersten Geräts gesteuert.
- U. LEVEL:** Regelt den Ausgangspegel der XLR OUT-Buchse (X), um die Signale an die Eingangsempfindlichkeit der Peripheriegeräte anzupassen.
- V. PRE/POST:** In der Position POST sind alle Einstellungen des Preamps (B-C oder E-J) im XLR OUT-Signal enthalten. In der Position PRE erhalten Sie ein DIREKTES Röhrensinal ohne Modifikationen durch die Preamp-Regler.
- W. GROUND/LIFT:** In der Position LIFT ist die Erdungsverbindung an der XLR OUT-Buchse unterbrochen, wodurch sich u. U. leitungsbedingte Brumm- und andere Störgeräusche verringern lassen. Normalerweise sollte die Taste gelöst bleiben (GND/geerdet).
- X. XLR OUT:** Symmetrischer Line-Pegel-Ausgang zum Anschließen von Mischpulten und Aufnahmegeräten. Trennen Sie die Boxen (Q) vom Amp, um lautlos aufzunehmen.

DEUTSCH

# RÖHREN ERSETZEN

Der Bassman® verwendet folgende Röhrentypen:

**Vorverstärker: zwei 12AX7A Röhren (V1, V2)**

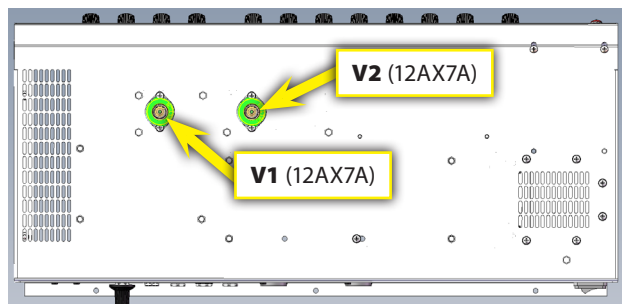

(Chassis, Unterseite)

Wenn Ihr Verstärker nicht richtig funktioniert, informieren Sie sich bitte im Abschnitt "Fehlersuche" weiter unten. Generell fallen bei Audio-Röhrenverstärkern am häufigsten die Röhren aus. Man kann sie ersetzen, ohne den Amp zu einem qualifizierten Wartungstechniker bringen zu müssen. Wenn Röhren ersetzt werden müssen, sollten Sie folgende Schritte sorgfältig lesen und befolgen. Falls Sie sich das Ersetzen der Verstärkerrohren nicht zutrauen, bringen Sie den Amp zu einem autorisierten Fender Service-Center. Alle anderen Wartungsarbeiten sollten einem autorisierten Fender Service-Center übertragen werden. Im Elektronikchassis befinden Sie keine Bauteile, die vom Nutzer gewartet werden können. In Ihrem Röhrenverstärker treten lebensgefährliche Spannungen auf. Die Bauteile eines Röhrenamps werden sehr heiß. Durch Nichtbeachten der Anleitungen können Sie den Verstärker beschädigen und sich selbst verletzen.

## Röhren des Verstärkers ersetzen:

1. Schalten Sie den Verstärker aus und ziehen Sie das Netzkabel aus dem IEC-Netzanschluss (P). Ziehen Sie bei Bedarf noch weitere Kabel (Boxen, Line-Out, Effekt-Loop usw.) ab, um ungehindert arbeiten zu können.
2. Vorsicht—die Röhren werden während des Betriebs sehr heiß und können Brandverletzungen verursachen. Lassen Sie den Amp abkühlen, bevor Sie mit dem nächsten Schritt fortfahren.

3. Um nach der Abkühlung des Amps auf die Vorverstärkerrohren zugreifen zu können, entfernen Sie mit einem Kreuzschlitzschraubenzieher (Größe 2) die 4 Nickelschrauben, mit denen das hintere Schutzgitter befestigt ist.
4. Jetzt können Sie auf die Röhren zugreifen. Die Vorverstärkerrohren verfügen über Metallschirme, die man drehen und nach unten ziehen muss, um sie zu entfernen. Um die Röhren zu entnehmen, zieht man sie einfach gerade nach unten. Vorsicht: Durch starke Seitwärtsbewegungen kann der Führungsstift auf der Röhrenunterseite im Sockel abbrechen. Das Entfernen des Stifts fällt nicht unter Fenders Elektronikprodukt-Garantie. Wenn Sie sich das Verfahren nicht zutrauen, wenden Sie sich bitte an ein autorisiertes Fender Elektronik-Service-Center.
5. Setzen Sie das hintere Schutzgitter wieder ein und installieren Sie die vier Nickelschrauben.
6. Schließen Sie die Boxenkabel und alle anderen Signalkabel, die Sie in Schritt 1 entfernt haben, wieder an.
7. Schließen Sie das Netzkabel wieder an.

## Hinweis zur Handhabung von Röhren:

Man sollte auf keinen Fall Fingerabdrücke, Fett oder andere Fremdstoffen auf der Glasoberfläche der Röhren zurücklassen. Dies ist besonders wichtig bei den Ausgangsröhren. Wenn Fingerabdrücke oder andere Substanzen auf der Röhroberfläche zurückbleiben, wird die Röhre an dieser Stelle heißer als normal, was zu Sprüngen im Glas und einem vorzeitigen Ausfall der Röhre führen kann. Manchmal wird empfohlen, die Röhre gar nicht mit bloßen Händen anzufassen. Dies lässt sich allerdings normalerweise nicht vermeiden. Stellen Sie mit folgenden Schritten sicher, dass die Röhren sauber sind und möglichst lange funktionieren:

1. Waschen Sie sich vor der Arbeit mit Röhren die Hände.
2. Fassen Sie die Röhren möglichst wenig an.
3. Wischen Sie die Röhren nach der Installation mit einem sauberen Tuch ab, um Fingerabdrücke und andere Substanzen zu entfernen.

# FEHLERSUCHE

**PROBLEM:** Mein Bassman erzeugt keine Klänge, obwohl mein Instrument angeschlossen und der Verstärker eingeschaltet ist und die vorderseitige rote Netzanzeige (N) leuchtet.

## LÖSUNGEN:

- Stellen Sie sicher, dass die VOLUME-Regler (B und G) und MASTER Volume (K) höher als 1 eingestellt sind.
- Stellen Sie sicher, dass der MASTER Volume-Regler (K) gedrückt ist ("MUTE" deaktiviert).
- Stellen Sie sicher, dass die Lautsprecherkabel zwischen den PARALLEL SPEAKER OUTPUTS (Q) und den Boxen korrekt angeschlossen sind.
- Stellen Sie sicher, dass eventuell in den Effekt-Loop (T) eingeschleifte Peripheriegeräte (zwischen PREAMP OUTPUT und PWR AMP INPUT) eingeschaltet und funktionsfähig sind. Wenn Sie das Problem durch Abziehen des Kabels aus der PWR AMP INPUT-Buchse lösen können, liegt die Ursache im Effekt-Loop und Peripheriegerät und nicht beim Bassman.
- Ersetzen Sie probeweise die Boxen- und Instrumentenkabel.
- Spielen Sie probeweise ein anderes Instrument.

Wenn keines dieser Verfahren das Problem löst, untersuchen Sie die Vorverstärkerrohren (siehe unten).

**PROBLEM:** Der Verstärker erzeugt keine Klänge, wenn das Instrument an INPUT (A) angeschlossen ist, aber er FUNKTIONIERT, wenn das Instrument direkt an den POWER AMP INPUT (V) angeschlossen ist.

**LÖSUNGEN:** Eine der Vorverstärkerrohren V1 oder V2 (beide 12AX7) ist defekt. Wenn der Amp auf dem VINTAGE-Kanal normal, aber auf dem OVERDRIVE-Kanal nicht funktioniert—und BLEND (F) nicht auf 1 steht—ersetzen Sie Preamp-Röhre V2 durch ein neues Exemplar. Im umgekehrten Fall ersetzen Sie Preamp-Röhre V1 durch ein neues Exemplar.

**PROBLEM:** Der Verstärker erzeugt Feedback in Form eines lauten hohen Tons—sogar wenn kein Instrument angeschlossen ist und besonders wenn Volume, Gain oder die Klangregler auf einem der Kanäle hoch eingestellt sind. Oder der Verstärker erzeugt beim Spielen bestimmter Noten ungewollte klingelnde, glockenähnliche Geräusche. Oder mechanische Geräusche, z. B. Klopfen auf das Verstärkerchassis mit einem Plektrum oder Trommelstock, werden aufgenommen und über die Lautsprecher verstärkt.

**LÖSUNGEN:** Die Vorverstärkerrohren werden "mikrofonisch". Ersetzen Sie V1 und/oder V2 (beide 12AX7) durch ein neues Exemplar. Wenn das Problem nur auf dem OVERDRIVE-Kanal auftritt, ersetzen Sie probeweise zuerst V2.

# BLOCKDIAGRAMM

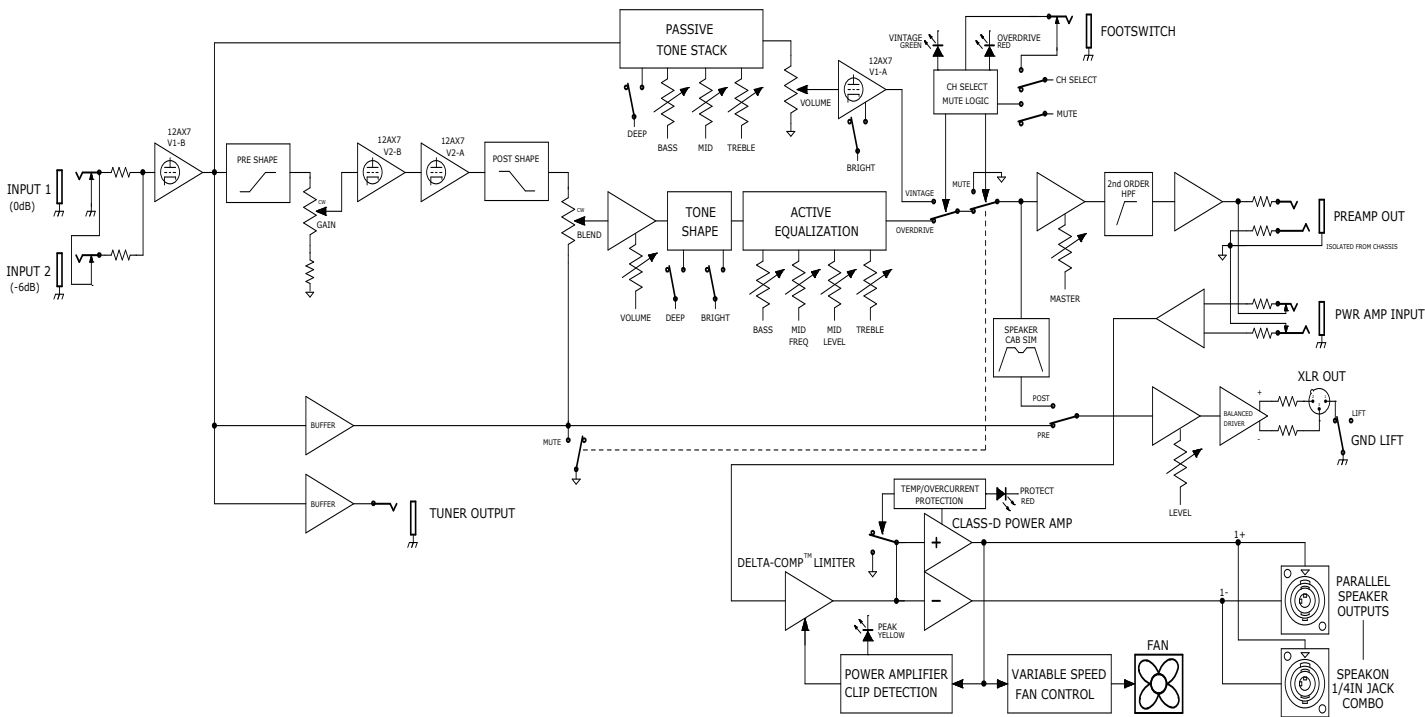

DEUTSCH

## TECHNISCHE DATEN

MODELL		BASSMAN 500	BASSMAN 800
TYP		PR 2809	PR 2810
LEISTUNG	LEISTUNGS-AUFNAHME	950W	1500W
	AUSGANGSLEISTUNG	350W in 8Ω 500W in 4Ω	500W in 8Ω 800W in 4Ω
EINGANGSIMPEDANZEN	INPUT 1	>820kΩ	>820kΩ
	INPUT 2	136kΩ (-6dB)	136kΩ (-6dB)
	ENDSTUFE	20kΩ (symmetrisch)	20kΩ (symmetrisch)
AUSGANGSIMPEDANZEN	XLR OUT	50Ω (symmetrisch)	50Ω (symmetrisch)
	TUNER	220Ω (symmetrisch)	220Ω (symmetrisch)
	PREAMP	220Ω (symmetrisch)	220Ω (symmetrisch)
KLANGREGLER VINTAGE	BASS	10dB Bereich @ 40Hz (MID: 5, TREBLE: 5)	10dB Bereich @ 40Hz (MID: 5, TREBLE: 5)
	MID	15dB Bereich @ 400Hz (BASS: 5, TREBLE: 5)	15dB Bereich @ 400Hz (BASS: 5, TREBLE: 5)
	TREBLE	9dB Bereich @ 4kHz (BASS: 5, MID: 5)	9dB Bereich @ 4kHz (BASS: 5, MID: 5)
KLANGREGLER OVERDRIVE	BASS	±15dB @ 80Hz (Deep: -18dB @ 640Hz)	±15dB @ 80Hz (Deep: -18dB @ 640Hz)
	MID LEVEL/FREQ	±18dB @ 200Hz bis 3,3kHz	±18dB @ 200Hz bis 3,3kHz
	TREBLE	±15dB @ 4kHz (Bright: +10dB @ 6kHz)	±15dB @ 4kHz (Bright: +10dB @ 6kHz)
BOXEN (EMPFOHLEN)		Bassman 810 (ArtNr 2249200000) Bassman 610 (ArtNr 2249300000) Bassman 410 (ArtNr 2249400000) Bassman 115 (ArtNr 2249500000)	Bassman 810 (ArtNr 2249200000) Bassman 610 (ArtNr 2249300000) Bassman 410 (ArtNr 2249400000) Bassman 115 (ArtNr 2249500000)
RÖHREN		(2) 12AX7A (ArtNr 0013341000)	(2) 12AX7A (ArtNr 0013341000)
ZUBEHÖR (INKLUSIVE)	FUSSSCHALTER	1-Taste, Vintage (ArtNr 0057172000)	1-Taste, Vintage (ArtNr 0057172000)
ABMESSUNGEN	HÖHE	8,6" (21,7 cm)	8,6" (21,7 cm)
	BREITE	22,7" (57,6 cm)	22,7" (57,6 cm)
	TIEFE	10,5" (26,7 cm)	10,5" (26,7 cm)
GEWICHT		17 lbs. (7,7 kg)	18 lbs. (8,2 kg)



Technische Daten können unangekündigt geändert werden.



# BASSMAN® 500/800

Dziękujemy za wybór hybrydowej (przedwzmacniacz lampowy + wzmacniacz mocy klasy D) głowy basowej Fender® Bassman 500/800 W. Wzmacniacz ten oferuje najlepsze możliwe doznania związane z grą na gitarze basowej, posiada dwa kanały (Vintage/Overdrive), klasyczny wygląd i nowoczesną technologię, która pozwala maksymalnie wykorzystać zastosowane w nim klasyczne rozwiązania.

Kanał Vintage oferuje klasyczny pasywny tone stack Fender. Ten interaktywny obwód nadaje brzmieniu karmelowej głębi. Kanał Overdrive posiada aktywny tone stack, bardzo szybki i czuły, a jednocześnie niezwykle agresy-

wny. Przelączaj się między nimi na scenie, aby z miejsca uzyskać diametralnie różne brzmienia.

Ciche nagrywanie jest proste. Wystarczy odłączyć podłączoną do głowy kolumnę i zarejestrować brzmienie przedwzmacniacza przez wyjście XLR.

Bassman 500/800 zapewnia grube, naturalne, zbalansowane brzmienie, które idealnie sprawdzi się zarówno na scenie, jak i w sytuacji studyjnej.

Zarejestruj swój wzmacniacz Bassman 500/800 online na [start.fender.com](http://start.fender.com).

## PRZEDNI PANEL

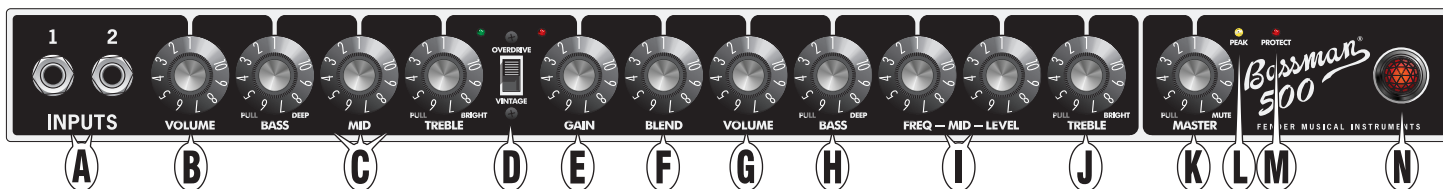

**A. INPUTS:** Podłącz swoją gitarę do wejścia, które go brzmienie bardziej Ci odpowiada. Wejście 2 ma mniejszą czułość (-6 db) i zapewnia nieco czystsze tony w przypadku instrumentów aktywnych lub o dużym sygnale wyjściowym. Jeżeli oba wejścia są używane jednocześnie, czułość obu jest na identycznym poziomie -6 db.

**B. VOLUME:** Regulacja poziomu głośności kanału Vintage.

**C. BASS/MID/TREBLE:** Klasyczny, pasywny tone stack. Wyciągnij gałkę BASS dla podbicia niskiego zakresu częstotliwości (DEEP). Wyciągnij gałkę TREBLE dla podbicia wysokiego zakresu częstotliwości (BRIGHT).

**D. WYBÓR KANAŁU:** Przelącznik umożliwiający wybór aktywnego kanału zgodnie ze wskazaniem diod LED. Gdy wybrany jest kanał VINTAGE (przelącznik w dolnym położeniu, zielona dioda LED), gałki z lewej strony (B-C) są aktywne. Gdy wybrany jest kanał OVERDRIVE (przelącznik w górnym położeniu, czerwona dioda LED), gałki z prawej strony (E-J) są aktywne.

*Kanały można wybierać również za pomocą dołączonego footswitcha. Patrz FOOTSWITCH (R) na następnej stronie.*

**E. GAIN:** Regulacja poziomu przesteru lampy przedwzmacniacza kanału Overdrive.

**F. BLEND:** Seruje ilością zniekształconego sygnału (poziom ustawiany za pomocą gałki GAIN), jaka ma zostać zmiksowana z czystym sygnałem gitary. Niższe wartości tego ustawienia zapewniają czystsze brzmienie, z odrobiną „piachu”. Wyższe skutkować będą bardziej przesterowanym dźwiękiem z dłuższym sustainem. Ustawienie „1” oznacza czysty lampowy sygnał z gitary.

**G. VOLUME:** Regulacja poziomu głośności kanału Overdrive. Stosuj razem z gałką GAIN (E) dla ustawienia ogólnej głośności kanału Overdrive.

**H. BASS:** Regulacja poziomu podbicia niskich częstotliwości ( $\pm 15$  dB) kanału Overdrive. W położeniu centralnym gałki dźwięk jest nieprzetworzony. Wyciągnij gałkę dla dodatkowego podkreślenia niskich częstotliwości (DEEP).

**I. MID FREQ/MID LEVEL:** Gałka FREQ służy do regulacji częstotliwości, przy której gałka LEVEL reguluje podbicie środkowych częstotliwości ( $\pm 18$  dB) kanału Overdrive. W położeniu centralnym gałki LEVEL dźwięk jest nieprzetworzony.

*Najłatwiej regulować poziom MID, gdy gałka LEVEL jest w skrajnie lewym bądź prawym położeniu, ponieważ wtedy efekt gałki FREQ jest lepiej słyszalny. Po zlokalizowaniu odpowiedniego ustawienia FREQ, ustaw pożądany poziom LEVEL.*

**J. TREBLE:** Regulacja poziomu podbicia wysokich częstotliwości ( $\pm 15$  dB) kanału Overdrive. W położeniu centralnym gałki dźwięk jest nieprzetworzony. Wyciągnij gałkę dla dodatkowego podkreślenia wysokich częstotliwości (BRIGHT).

**K. MASTER:** Regulacja ogólnej głośności wzmacniacza. Wyciągnij gałkę, aby wyciszyć wszystkie wyjścia wzmacniacza z wyjątkiem wyjścia TUNER, którego przydaje się w sytuacji cichego strojenia instrumentu.

*Wzmacniacze Bassman są wyposażone w limiter Fender Delta-Comp™. Ustawienie wyższego poziomu głośności MASTER lub bardziej agresywna gra skutkować będą większą kompresją oraz sustainem.*

**L. PEAK:** Dioda ta zaświeca się, gdy wzmacniacz gra z maksymalną mocą szczytową (dochodzi do progu załączenia limitera). Aby uniknąć przegrzania wzmacniacza mocy klasy D, zmniejsz sygnał wyjściowy do poziomu, przy którym dioda podczas grania miga, a nie świeci światłem ciągłym.

**M. PROTECT:** Dioda ta zaświeca się, gdy wzmacniacz klasy D przełącza się w tryb ochrony ze względu na przekroczenie bezpiecznej temperatury pracy lub dopuszczalnego prądu (tzn. pracę przy 2 Ohmach). Dioda zaświeca się również na moment podczas włączania wzmacniacza. Gdy się świeci, wyjście głośnikowe jest wyciszone.

**N. KONTROLKA ZASILANIA:** Świeci się, gdy zasilanie jest włączone.

**UWAGA:** Gniazda TUNER OUT (S), POWER AMP IN oraz PRE AMP OUT (T) to gniazda typu zbalansowane TRS (tip/ring/sleeve), gdzie końcówka=plus (+), pierścień=minus (-) a wsuwka=masa (GND). Chociaż standardowe ekranowane kable gitarowe TS (tip/sleeve) „mono” również mogą być stosowane, wykorzystanie „stereofonicznych” kabli TRS może wpłynąć na poprawę stosunku sygnału do hałasu i redukcję szumu wywoływanego przez hałas typu liniowego.

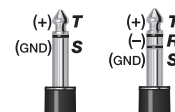



## TYLNY PANEL

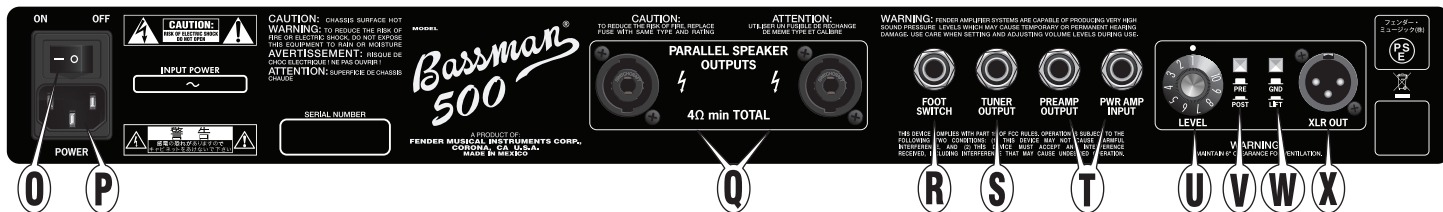

- O. WŁĄCZNIK ZASILANIA:** Przetaw w położenie ON, aby włączyć zasilanie. Przetaw w położenie OFF, aby wyłączyć zasilanie.
- P. WEJŚCIE ZASILANIA:** Podłącz do uziemionego gniazdka elektrycznego zgodnie z wartościami napięcia i częstotliwości INPUT POWER podanymi obok wejścia zasilania na wzmacniaczu.
- Q. PARALLEL SPEAKER OUTPUTS:** Tutaj podłącz kolumny głośnikowe.

 *Wzmacniacze Bassman 500/800 są wyposażone w kombinowane wyjścia głośnikowe, umożliwiające korzystanie z kabli głośnikowych Speakon® lub 1/4" (6,3 mm).*

Moc znamionowa zewnętrznych kolumn powinna być zgodna z wartością podaną na wzmacniaczu. MINIMALNA impedancja wszystkich podłączonych kolumn to 4 Ω. Poniższa lista zawiera niektóre dopuszczalne kombinacje podłączonych równoległe kolumn głośnikowych:

KOMBINACJE GŁOŚNIKÓW	CAŁKOWITA IMPEDANCJA
4 Ω	4 Ω
8 Ω	8 Ω
8 Ω + 8 Ω	4 Ω
8 Ω + 16 Ω	5,33 Ω
8 Ω + 16 Ω + 16 Ω	4 Ω
16 Ω + 16 Ω	8 Ω
16 Ω + 16 Ω + 16 Ω + 16 Ω	4 Ω

**WAŻNA UWAGA:** Wzmacniacze Bassman 500/800 wyposażone są w cyfrowy wzmacniacz mocy pracujący w trybie mostka. Zarówno do końcówki (+), jak i wsuwki (-) dochodzi napięcie, dlatego nie należy uziemiać ani końcówki (+), ani wsuwki (-) kabla głośnikowego. Przed podłączaniem głośników należy zawsze pamiętać o wyłączeniu zasilania. Zachowaj ostrożność, jeśli korzystasz z kabli z niez izolowanymi (goły metal) wtykami. Preferowane, choć niewymagane, są kable izolowane.

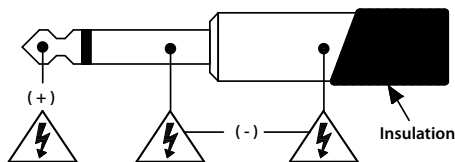

## SPRAWNOŚĆ I OCHRONA TERMICZNA

Wzmacniacze basowe Bassman 500/800 są wyposażone w wentylatory chłodzące pracujące ze zmienną prędkością i ochroną termiczną. Wentylator zacznie pracować z wolną prędkością, która stopniowo będzie wzrastać wraz z obciążeniem wzmacniacza. Pozostaw co najmniej 15 cm wolnej przestrzeni z przodu i z tyłu wzmacniacza i nie blokuj otworów wentylacyjnych na spodzie kablami ani innymi przedmiotami. Jeżeli otwory zostaną zasłonięte lub wzmacniacz klasy D pracuje w warunkach wysokiej temperatury, może dojść do przegrzania i wejścia

- R. FOOTSWITCH:** Tutaj podłącz dołączony footswitch, aby umożliwić zdalne przełączanie kanałów. Gdy footswitch jest podłączony, przełącznik CHANNEL SELECT (D) na panelu przednim jest wyłączony, ale kontrolki wyboru kanału działają normalnie.
- S. TUNER:** Tutaj podłącz tuner instrumentu.
- T. PREAMP OUT/POWER AMP IN:** Wielofunkcyjne gniazd wej./wyj., które można wykorzystać w różnych konfiguracjach:
  - 1. Pętla efektów:** Podłącz PREAMP OUTPUT do wejścia efektu a PWR AMP INPUT do wyjścia efektu. Sygnał ma w takim przypadku poziom liniowy (+4 dBu) i najlepiej nadaje się do profesjonalnych efektów w racku. Wartość MASTER (K) ma wpływ na poziom sygnału wysyłanego, sygnałem powracającym steruje efekt.
  - 2. Wiele wzmacniaczy Bassman:** Podłącz PREAMP OUTPUT na wzmacniaczu głównym do POWER AMP IN wzmacniacza zewnętrznego. Gałki wzmacniacza głównego sterują też ustawieniami wzmacniacza zewnętrznego.
- U. LEVEL:** Steruje poziomem wyjściowym gniazda XLR OUT (X) w celu dostosowania czułości wejścia do zewnętrznego sprzętu nagłośnieniowego.
- V. PRE/POST:** Wybierz POST, aby uwzględnić wszystkie korekty sygnału z przedwzmacniacza (B-C lub E-J) na wyjściu XLR OUT. Wybierz PRE dla BEZPOŚREDNIEGO sygnału lampowego, niezmiennego przez ustawienia przedwzmacniacza.
- W. GROUND/LIFT:** Wybierz LIFT, aby odłączyć połączenie uziomowe gniazda XLR OUT, co w niektórych sytuacjach może doprowadzić do zmniejszenia szumu lub hałasu liniowego. Zwykle pozostaw przycisk wciśnięty, w położeniu GND (uziemione).
- X. XLR OUT:** Zbalansowane wyjście liniowe do połączenia z konsolami mikserskimi i sprzętem nagrywającym. Dla cichego nagrywania odłącz głośniki (Q).

## WYMIANA LAMP

Bassman® korzysta z następujących typów lamp:

**Przedwzmacniacz:** dwie lampy 12AX7A (V1, V2)

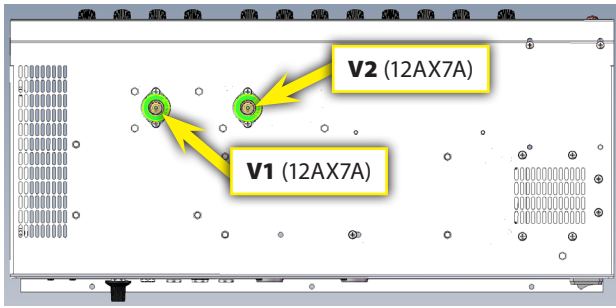

(obudowa, widok od spodu)

Jeżeli Twój wzmacniacz nie brzmi tak, jak powinien, zapoznaj się z częścią „Rozwiązywanie problemów” poniżej. Ogólnie mówiąc, we wzmacniaczach typu lampowego lampka jest częścią najbardziej podatną na usterki. Można je wymienić bez konieczności oddawania wzmacniacza do wykwalifikowanego serwisu. Jeżeli któraś z lamp wymaga wymiany, przeczytaj i postępuj zgodnie z poniższymi krokami. Jeżeli nie czujesz się na siłach, zabierz wzmacniacz do autoryzowanego centrum serwisowego Fender. Wszystkie inne czynności serwisowe należy przeprowadzać właśnie tam. W obudowie nie znajdują się żadne części przeznaczone do obsługi przez użytkownika. Wewnątrz Twojego wzmacniacza lampowego występują śmiertelnie groźne napięcia. Podzespoły wzmacniacza lampowego bardzo się nagzewają. Niestosowanie się do poniższych instrukcji może skutkować uszkodzeniem wzmacniacza oraz urazami ciała.

### Wymiana lamp we wzmacniaczu:

1. Wyłącz wzmacniacz i wyjmij przewód zasilający z gniazda (P). Możesz też odłączyć pozostałe przewody i kable (głośnikowe, line-out, pętli efektów etc.), aby nie przeszkadzały w procedurze.
2. Uwaga—lampy podczas pracy bardzo się nagzewają i mogą spowodować poparzenia. Przed przystąpieniem do dalszego kroku poczekaj, aż wzmacniacz ulegnie schłodzeniu.

## ROZWIĄZYWANIE PROBLEMÓW

**PROBLEM:** Z mojego wzmacniacza Bassman nie dochodzi dźwięk, ale mój instrument jest podłączony a zasilanie wzmacniacza jest włączone—kontrolka (N) z przodu świeci się.

### ROZWIĄZANIA:

- Upewnij się, że gałki VOLUME (B i G) oraz MASTER (K) ustawione są powyżej 1.
- Upewnij się, że gałka MASTER (K) jest wciśnięta (nie w trybie „MUTE”).
- Jeśli w pętli efektów (T) (między PREAMP OUTPUT a PWR AMP INPUT) włączone jest zewnętrzne nagłośnienie, upewnij się, że jest ono włączone i działa prawidłowo. Jeżeli wyjęcie kabla z gniazda PWR AMP INPUT rozwiązuje problem, przyczyną usterki jest sprzęt podłączony do pętli efektów.
- Upewnij się, kabel głośnikowy między PARALLEL SPEAKER OUTPUTS (Q) a kolumnami głośnikowymi jest prawidłowo podłączony.
- Spróbuj podmienić kabel głośnikowy i instrumentalny.
- Podłącz inny instrument.

Jeżeli żadne z podanych rozwiązań nie pomaga, sprawdź lampy przedwzmacniacza (patrz poniżej).

3. Gdy wzmacniacz ostygnie, za pomocą śrubokręta krzyżakowego odkręć cztery niklowane śruby trzymające tylną kratkę, aby uzyskać dostęp do lamp przedwzmacniacza.
4. Teraz masz dostęp do lamp. Lampy przedwzmacniacza mają metalowe osłony, które najpierw należy wykręcić i ściągnąć. Pociągnij lampy do dołu, aby je wyjąć. Uwaga: Nadmierne ruchy na bok mogą spowodować ukruszenie się bolca na spodzie lampy w gnieździe, co nie jest objęte gwarancją Fender. W razie potrzeby poproś o pomoc Autoryzowane Centrum Obsługi Elektronicznej Fender.
5. Załóż i dokręć tylną kratkę.
6. Podłącz kabel głośnikowy oraz inne kable sygnałowe odłączone w kroku 1.
7. Podłącz przewód zasilający.

### Uwagi dotyczące lamp:

Ważne, aby szklana powierzchnia lampy była wolna od odcisków palców, tłuszczu czy innych substancji obcych. Ma to w szczególności znaczenie w przypadku lamp mocy. Jeśli na powierzchni lampy pozostaną odciski palców lub inne substancje, w takim miejscu lampka będzie się bardziej nagzewać, co może prowadzić do pęknięć w szkłe i przedwczesnego zużywania się lamp. Niektórzy zalecają unikanie dotykania lampy gołymi rękami. Zwykle jest to jednak niemożliwe. Zastosuj się do poniższych wskazań, aby mieć pewność, że lampy pozostaną czyste i zachowają swoją maksymalną żywotność:

1. Umyj ręce przed dotykiem lamp.
2. Unikaj nadmiernego dotykania lamp.
3. Po zamontowaniu lamp, przetrzyj je czystą ściereczką, aby usunąć ewentualne odciski palców lub substancje obce.

**PROBLEM:** Z wzmacniacza nie dochodzi dźwięk, gdy instrument jest podłączony do wejścia INPUT (A), ale wzmacniacz DZIAŁA, gdy instrument jest podłączony bezpośrednio do wejścia POWER AMP INPUT (V).

**ROZWIĄZANIA:** Jedną z lamp przedwzmacniacza V1 lub V2 (obie typu 12AX7) jest uszkodzona. Jeżeli wzmacniacz pracuje normalnie na kanale „VINTAGE”, ale nie na kanale „OVERDRIVE”—czyha że gałka BLEND (F) jest ustawiona na 1—wymień lampę przedwzmacniacza V2. W przeciwnym wypadku wymień lampę V1.

**PROBLEM:** Wzmacniacz sprzęga, generując dźwięk wysokiej częstotliwości, nawet gdy nie podłączony jest żaden instrument, szczególnie przy mocno odkręconych gałkach volume, gain lub gałkach brzmienia. Lub z wzmacniacza podczas grania niektórych dźwięków dochodzi dzwonienie. Lub mechaniczne hałasy, takie jak uderzenie w obudowę wzmacniacza (np. kostką lub pałką) są zbierane przez głośniki.

**ROZWIĄZANIA:** Lampy przedwzmacniacza stają się „mikrofoniczne”. Wymień lampę V1 i/lub V2 (obie typu 12AX7). Jeżeli problem występuje tylko na kanale „OVERDRIVE”, zacznij od wymiany samej lampy V2.

# SCHEMAT BLOKOWY

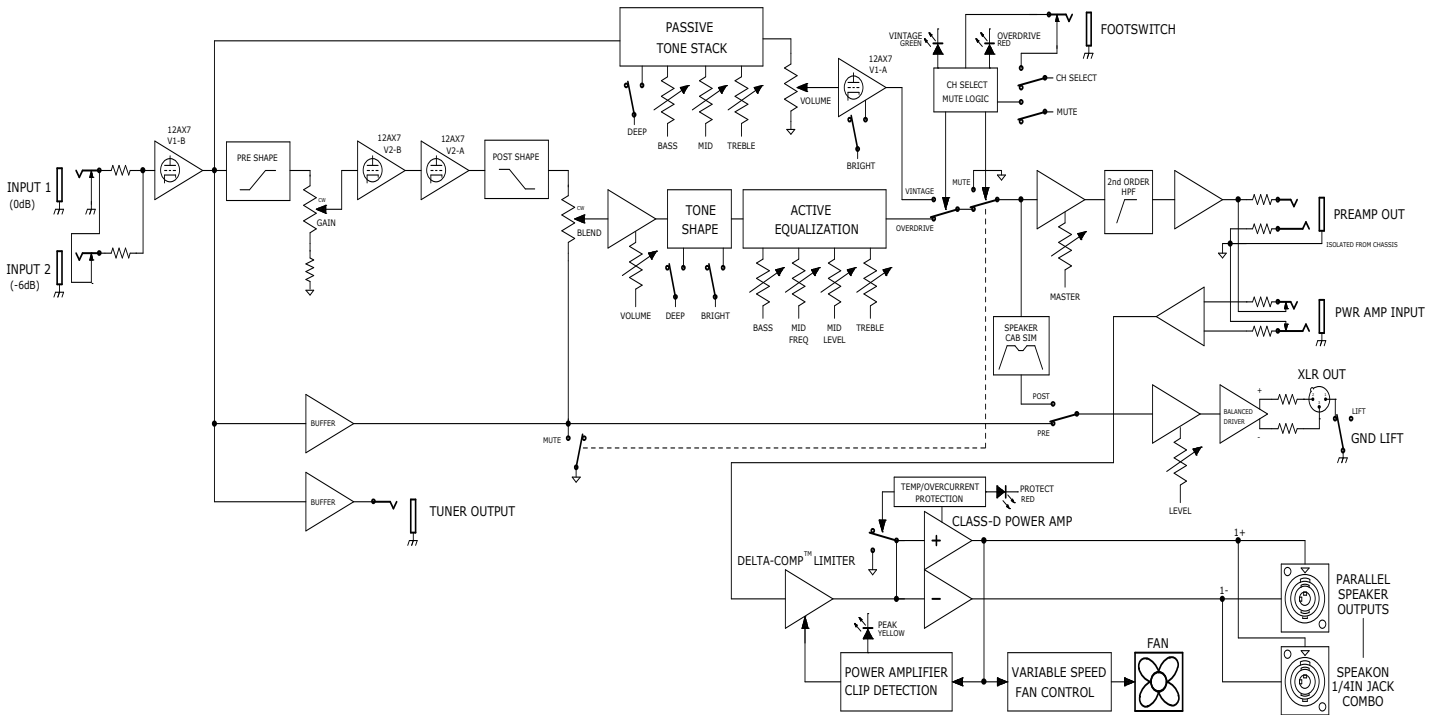

POLSKI

## SPECYFIKACJE

MODEL		BASSMAN 500	BASSMAN 800
TYP		PR 2809	PR 2810
MOC	WYMAGANIA WYJŚCIE	950W 350W, 8Ω 500W, 4Ω	1500W 500W, 8Ω 800W, 4Ω
IMPEDANCJE WEJŚCIOWE	WEJŚCIE 1 WEJŚCIE 2 WZMACNIACZ MOCY	>820kΩ 136kΩ (-6dB) 20kΩ (zbalansowane)	>820kΩ 136kΩ (-6dB) 20kΩ (zbalansowane)
IMPEDANCJE WYJŚCIOWE	XLR OUT TUNER PRZEDWZMACNIACZ	50Ω (zbalansowane) 220Ω (zbalansowane) 220Ω (zbalansowane)	50Ω (zbalansowane) 220Ω (zbalansowane) 220Ω (zbalansowane)
KONTROLA BRZMIENIA VINTAGE	BASS MID TREBLE	w zakresie 10dB przy 40Hz (MID: 5, TREBLE: 5) w zakresie 15dB przy 400Hz (BASS: 5, TREBLE: 5) w zakresie 9dB przy 4kHz (BASS: 5, MID: 5)	w zakresie 10dB przy 40Hz (MID: 5, TREBLE: 5) w zakresie 15dB przy 400Hz (BASS: 5, TREBLE: 5) w zakresie 9dB przy 4kHz (BASS: 5, MID: 5)
KONTROLA BRZMIENIA OVERDRIVE	BASS MID LEVEL/FREQ TREBLE	±15dB przy 80Hz (Deep: -18dB przy 640Hz) ±18dB przy 200Hz do 3,3kHz ±15dB przy 4kHz (Bright: +10dB przy 6kHz)	±15dB przy 80Hz (Deep: -18dB przy 640Hz) ±18dB przy 200Hz do 3,3kHz ±15dB przy 4kHz (Bright: +10dB przy 6kHz)
GŁOŚNIKI (ZALECANE)		Bassman 810 (PN 2249200000) Bassman 610 (PN 2249300000) Bassman 410 (PN 2249400000) Bassman 115 (PN 2249500000)	Bassman 810 (PN 2249200000) Bassman 610 (PN 2249300000) Bassman 410 (PN 2249400000) Bassman 115 (PN 2249500000)
LAMPY		dwie 12AX7A (PN 0013341000)	dwie 12AX7A (PN 0013341000)
AKCESORIA (W ZESTAWIE)	FOOTSWITCH	1-przyciskowy, Vintage (PN 0057172000)	1-przyciskowy, Vintage (PN 0057172000)
WYMIARY	WYSOKOŚĆ SZEROKOŚĆ GŁĘBOKOŚĆ	21,7 cm 57,6 cm 26,7 cm	21,7 cm 57,6 cm 26,7 cm
WAGA		7,7 kg	8,2 kg

Specyfikacje produktów mogą ulec zmianie bez powiadomienia.



# BASSMAN® 500/800

Děkujeme, že jste si vybrali hybridní (lampový předzesilovač + zesilovač třídy D) basovou hlavou Fender® Bassman s výkonem 500/800 wattů. Tato aparatura vám přinese jedinečný zážitek z hraní na basovou kytaru — přináší dva kanály (Vintage/Overdrive), oku lahodící klasický design i moderní technologie, kterých úkolem je ještě vylepšit klasické vymoženosti této hlavy.

Kanál Vintage v sobě skrývá tradiční pasivní zvuk Fender. Interaktivní obvod typu „cut-only“ zabarví tóny do sytě karamelového old-school zvuku, který je pro tyto aparáty tak typický. Kanál Overdrive je aktivní s

rychlou odezvou a možností dosáhnout neuvěřitelné agresivity tónu. Svůj zvuk můžete na pódiu okamžitě změnit pomocí přiloženého footswitchu.

Tiché nahrávání je jednoduché. Jednoduše odpojte reprobox a zvuk z předzesilovače nahrávejte přímo do linky (XLR).

Aparát Bassman 500/800 vám poskytne ve studiu i naživo pevný, přirozený a vyrovnaný tón, který v mixu vynikne a hlavně vám vydrží po celý život.

Svůj aparát Bassman 500/800 si zaregistrujte online na adrese [start.fender.com](http://start.fender.com).

## PŘEDNÍ PANEL

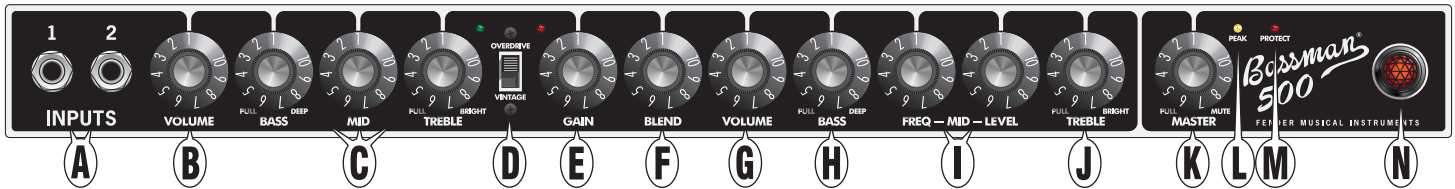

- A. INPUTS:** Připojte svou baskytaru do vstupu, který vám zní nejlépe. Vstup č.2 má nižší citlivost (-6db) a poskytuje jasnější odezvu se silným výstupem pro aktivní nástroje. Při použití obou vstupů současně je jejich vstupní citlivost identická, a sice -6db.
- B. VOLUME (HLASITOST):** Upravuje hlasitost pro kanál Vintage.
- C. BASS/MID/TREBLE:** Klasický pasivní zvuk (cut-only). Otočte korekcí BASS, chcete-li zvýraznit nižší frekvenční spektrum (DEEP). Otočte korekcí TREBLE, chcete-li zvýraznit vyšší frekvenční spektrum (BRIGHT).
- D. CHANNEL SELECT:** Vybírá aktivní kanál tak, jak to ukazuje zelená a červená dioda. Je-li vybrán kanál VINTAGE (vypínač v dolní poloze, zelená dioda), jsou aktivní korekce nalevo (B-C). Je-li vybrán kanál OVERDRIVE (vypínač v horní poloze, červená dioda), jsou aktivní korekce napravo (E-J).

*Na výběr kanálů můžete použít také footswitch, který je součástí balení. Viz FOOTSWITCH (R) na další stránce.*

- E. GAIN:** Upravuje zkreslení předzesilovače pro kanál Overdrive.
- F. BLEND:** Upravuje množství zkresleného signálu (nastaveného pomocí korekce GAIN), které se míchá s čistým signálem. Při nižším nastavení dosáhnete čistějšího tónu s mírným nakřápnutím. Vyšší nastavení vás zvuk více zkreslí a přidá sustain. Chcete-li používat jen čistý signál z baskytary, nastavte tuto korekci na hodnotu 1.
- G. VOLUME:** Upravuje hlasitost pro kanál Overdrive. V kombinaci s korekcí GAIN (E) nastavíte celkovou hlasitost kanálu Overdrive.
- H. BASS:** Upravuje úroveň zvýraznění nebo zeslabení nízkých frekvencí ( $\pm 15\text{dB}$ ) pro kanál Overdrive. Nastavte tuto korekci do střední pozice, nechcete-li basy zvýraznit ani zeslabit. Chcete-li nízké frekvence zvýraznit (DEEP), povyťáhněte tuto korekci.

- I. MID FREQ/MID LEVEL:** Pomocí korekce FREQ nastavte frekvenci, při které korekce LEVEL pro kanál Overdrive zvýrazní nebo zeslabí středové frekvence ( $\pm 18\text{dB}$ ). Nastavte tuto korekci do střední pozice, nechcete-li středy zvýraznit ani zeslabit.

*Když je korekce LEVEL na nejvyšší nebo nejnižší úrovni, středové frekvence se upravují jednodušeji a výsledek úpravy pomocí korekce FREQ je tak výraznější. Po tom, co najdete vhodné nastavení korekce FREQ, upravte korekci LEVEL na požadovanou úroveň.*

- J. TREBLE:** Upravuje úroveň zvýraznění nebo zeslabení vysokých frekvencí ( $\pm 15\text{dB}$ ) pro kanál Overdrive. Nastavte tuto korekci do střední pozice, nechcete-li výšky zvýraznit ani zeslabit. Chcete-li vysoké frekvence zvýraznit (BRIGHT), povyťáhněte tuto korekci.
- K. MASTER:** Upravuje celkovou úroveň hlasitosti aparatury. Povyťáhněte tuto korekci, chcete-li ztlumit všechny výstupy z aparatury kromě výstupu TUNER. Vhodné pro tiché ladění nástroje.

*Aparatury Bassman jsou vybaveny limitérem Delta-Comp™ od Fenderu. Agresivní hrou nebo přidáním hlasitosti pomocí korekce MASTER dosáhnete lepší komprese a sustainu.*

- L. PEAK:** Tato dioda se rozsvítí, když bude zesilovač produkovat max. výkon (dosáhne hranice pro limiter). Abyste předešli přehřátí zesilovače třídy D, nenechávejte diodu PEAK delší dobu svítit a bliká-li během hry, omezte celkovou úroveň výstupu z aparatury.
- M. PROTECT:** Tato dioda se rozsvítí, když zesilovač třídy D přejde do ochranného režimu z důvodu překročení bezpečné provozní teploty nebo maximálního limitu proudu (t.j. provoz s odporem 2 ohmy). Tato dioda se také krátce rozsvítí během zapínání aparatury. Když tato dioda svítí, výstup z reproduktoru je ztluměn.
- N. INDIKÁTOR NAPÁJENÍ:** Svítí, když je aparatura zapnuta.

**POZN.:** Konektory TUNER OUT (S), POWER AMP IN a PRE AMP OUT (T) jsou symetrické konektory typu TRS (tip/ring/sleeve), přičemž tip=plus (+), ring=minus (-) a sleeve=uzemnění (GND). Používání standardních stíněných kytarových kabelů „mono“ TS (tip/sleeve) je sice možné, „stereo kabely“ TRS však mohou zlepšit poměr signálu k šumu a snížit šum v důsledku rušení z linky.

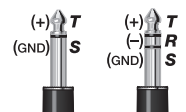

## ZADNÍ PANEĽ

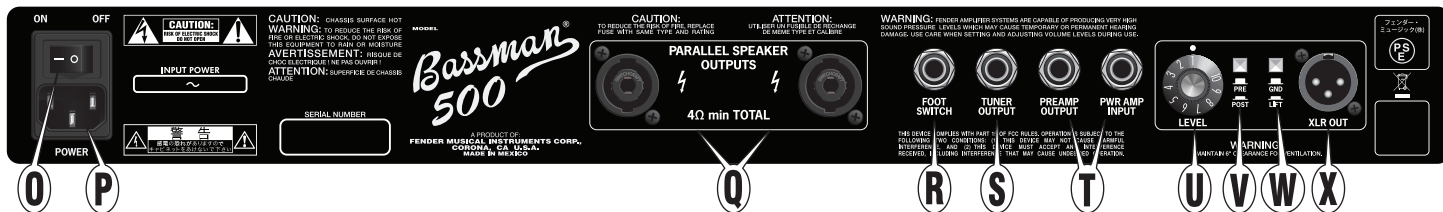

- O. POWER SWITCH:** Přepněte do pozice ON, chcete-li zařízení zapnout. Chcete-li aparaturu vypnout, přepněte do pozice OFF.
- P. IEC POWER INLET:** Připojte k uzemněné zásuvce v souladu s údaji o napětí a frekvenci uvedenými na zadním panelu vašeho aparátu.
- Q. PARALLEL SPEAKER OUTPUTS:** Sem připojte reproboxy.

*Aparatury Bassman 500/800 jsou vybaveny kombinovanými výstupními konektory pro reproduktory, které umožňují použití reproduktorových kabelů Speakon® nebo 1/4" (6,3 mm).*

Výkon externích reproboxů musí dosahovat minimálně hodnot uvedených na aparatuře. MINIMÁLNÍ impedance všech připojených reproboxů je 4Ω. Následující seznam poskytuje přehled některých přijatelných kombinací reproboxů (při paralelním zapojení):

KOMBINACE REPROBOXŮ	CELKOVÁ IMPEDANCE
4Ω	4Ω
8Ω	8Ω
8Ω + 8Ω	4Ω
8Ω + 16Ω	5.33Ω
8Ω + 16Ω + 16Ω	4Ω
16Ω + 16Ω	8Ω
16Ω + 16Ω + 16Ω + 16Ω	4Ω

**DŮLEŽITÁ POZNÁMKA:** Aparáty Bassman 500/800 obsahují digitální zesilovač, který funguje v tzv. režimu mostu. Kladná (+) i záporná (-) polarita je pod napětím, proto ani jednu z nich v případě kabelu reproduktoru nikdy neuzemňujte. Jednotlivé součástky vždy připojujte, jen když je aparatura vypnuta, a při zapojování pomocí kabelů, které nemají izolované koncovky (nezakrytý kov), buďte obzvlášť opatrní. Pro reproduktory doporučujeme používat kabely s izolovaným tělem, není to však nevyhnutné.

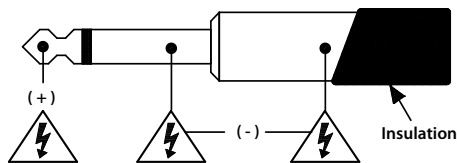

## TEPELNÝ VÝKON A OCHRANA PROTI PŘEHŘÁTÍ

Basové aparáty Bassman 500/800 jsou vybaveny chladícím ventilátorem s variabilní rychlostí otáčení a ochranou proti přehřátí. Ventilátor se zpočátku bude otáčet pomalu a při větší zátěži bude postupně zrychlovat. Z přední i zadní strany svého zesilovače vždy ponechte alespoň 20 cm prostoru a průduchy pod šasi neblokujte kabely ani jinými předměty, které se nacházejí v reproboxu. Jsou-li průduchy zablokovány nebo používá se-li zesilovač třídy D v extrémně horkém prostředí, může dojít k přehřátí, co spustí ochranný režim – dioda PROTECT se rozsvítí

- R. FOOTSWITCH:** Sem připojte příložený footswitch, chcete-li využívat funkci vzdáleného střídání kanálů. Zapojíte-li footswitch, vypínač CHANNEL SELECT (D) na předním panelu nebude aktivní, ale jeho indikační diody budou nadále normálně fungovat.
- S. TUNER:** Sem připojte ladičku svého nástroje.
- T. PREAMP OUT/POWER AMP IN:** Multifunkční vstupní/výstupní konektory, které je možno používat v řadě konfigurací:
  - 1. Efektivní smyčka:** Konektor PREAMP OUTPUT připojte ke vstupu svého efektového zařízení a vstup PWR AMP INPUT připojte k výstupnímu konektoru svého efektového zařízení. Použitý nominální linkový signál (+4dBu) je nejvhodnější pro profesionální efekty v racku. Korekce MASTER (K) upravuje úroveň Send a korekce efektového zařízení upravují úroveň Return.
  - 2. Multiple Bassman Amps:** Připojte výstup PREAMP OUTPUT na primární jednotce ke vstupu POWER AMP IN na pomocné jednotce. Korekce primární jednotky ovládají nastavení pomocné jednotky.
- U. LEVEL:** Slouží na nastavení výstupní úrovně konektoru XLR OUT (X) podle vstupní citlivosti vnějšího zvukového zařízení.
- V. PRE/POST:** Zvolte možnost POST, chcete-li zahrnout všechny úpravy signálu z předzesilovače (B-C nebo E-J) do signálu do linky XLR OUT. Chcete-li použít PŘÍMÝ lampový signál bez úprav na předzesilovači, zvolte možnost PRE.
- W. GROUND/LIFT:** Zvolte možnost LIFT, chcete-li odpojit uzemnění konektoru XLR OUT a snížit tak určitých okolností šum nebo rušení z linky. Za normálních okolností tento vypínač ponechejte nestisknutý v pozici GND (uzemněno).
- X. XLR OUT:** Symetrický linkový výstup pro připojení do mixážních pultů a nahrávacích zařízení. Chcete-li využít tichého nahrávání, reproduktory (Q) odpojte.



## VÝMĚNA LAMP

Aparát Bassman® používá tyto druhy lamp:

**Předzesilovač:** Dvě lampy 12AX7A (V1, V2)

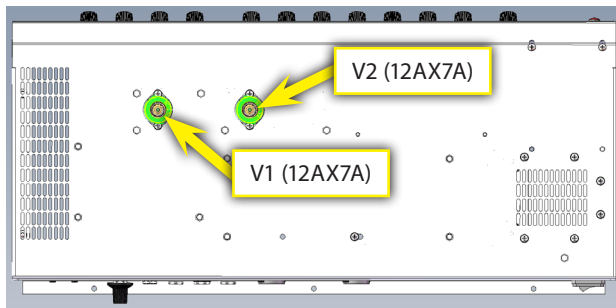

(Šasi zespolu)

Nefunguje-li váš aparát správně, podívejte se níže na sekci Řešení problémů. Všeobecně řečeno jsou u lampových zesilovačů právě lampy tou součástí, která se nejdříve opotřebuje a kterou můžete vyměnit bez toho, abyste svůj aparát svěřili kvalifikovanému technikovi. Potřebujete-li vyměnit lampy, pozorně si přečtěte tento postup a řiďte se jednotlivými kroky. Pokud si nejste jisti, zda se vám lampy podaří vyměnit správně, zanechte svůj aparát do autorizovaného servisního střediska Fender. Všechny další servisní úkony by mělo vykonat autorizované servisní středisko Fender. Uvnitř šasi se nenacházejí žádné součásti, které by měl upravovat či opravovat samotný uživatel. Hrozí nebezpečí úmrtí po zasažení elektrickým proudem. Jednotlivé součástky zesilovače mohou být velice horké. Nebudete-li se řídit těmito pokyny, může dojít k poškození aparátu nebo k úrazu.

### Postup pro výměnu lamp na vašem zesilovači:

1. Vypněte aparát a vyberte napájecí kabel z části IEC inlet (P). Doporučujeme odpojit i další kabely (reproduktory, linka, efekťová smyčka atd.), aby vám nezavazeli.
2. Pozor—lampy dosahují během provozu vysokých teplot a mohou způsobit popáleniny. Před tím, než přejdete k dalšímu kroku, vyčkejte, než se zesilovač zchladí.

## ŘEŠENÍ PROBLÉMŮ

**PROBLÉM:** Můj aparát Bassman nehraje, i když ho mám zapojený, zapnutý a červený symbol (N) vepředu svítí.

### ŘEŠENÍ:

- Ujistěte se, že korekce VOLUME (B a G) a MASTER Volume (K) jsou nastaveny na hodnotu vyšší než 1.
- Ujistěte se, že korekce MASTER Volume (K) je stisknuta (jinak je aparát nastaven do režimu MUTE, ztlumení).
- Je-li do efekťové smyčky (T) zapojeno vnější zařízení (mezi PREAMP OUTPUT a PWR AMP INPUT), ujistěte se, že je zapojeno a funkční. Pokud se problém vyřeší do odpojení kabelu ze vstupu PWR AMP INPUT, na vině není aparát Bassman, ale vnější zařízení.
- Ujistěte se, zda je kabel reproduktoru zapojen správně mezi výstupy PARALLEL SPEAKER OUTPUTS (Q) a reproboxy.
- Zkuste vyměnit reproduktor a nástrojové kabely.
- Otestujte funkčnost pomocí jiného nástroje.

Pokud se problém ani tak nevyřeší, zkontrolujte lampy předzesilovače (viz níže).

3. Po ochlazení zesilovače odstraňte 4 niklové šrouby, které drží zadní mřížku, pomocí křížového šroubováku #2. Získáte tak přístup k samotným lampám.
4. Nyní máte přístup k lampám. Lampy předzesilovače mají kovový kryt, který odstraníte tak, že jím pootočíte a potáhnete dolů. Lampy odstraníte tak, že je potáhnete přímo dolů. Pozor: Přílišný pohyb do stran může mít za následek zlomení upevňovací svorky ve spodní části lampy. Na tuto závadu se nevztahuje Záruka společnosti Fender na elektronické výrobky. Pokud si nejste jisti, zda tento úkon provedete správně, obraťte se na autorizované servisní středisko Fender.
5. Znovu nasadte zadní mřížku a upevněte ji pomocí čtyř niklových šroubů.
6. Znovu připojte kabel reproduktoru a všechny další kabely, které jste odpojili v kroku 1.
7. Znovu připojte napájecí kabel.

### Poznámka k zacházení s lampami:

Je důležité, abyste na skleněném povrchu lamp nezanedbali otisky prstů, mastnotu ani žádné další cizí látky. Platí to zejména pro výkonové lampy. Zanecháte-li na povrchu lampy otisk prstu nebo další látky, lampy se na daném místě bude zahřívat víc, než je obvyklé, což může vést k puklinám ve skle a jejímu předčasnému opotřebení. Někdy se nedoporučuje vůbec se lampy holými rukama dotýkat. Většinou se však kontaktu nedá vyhnout. Řiďte se těmito kroky. Zabezpečte tak čistotu a maximální životnost svých lamp:

1. Před zahájením prací s lampami si umyjte ruce.
2. Lampy se nedotýkejte víc, než je potřebné.
3. Po výměně lampy je utřete čistou utěrkou a odstraňte tak všechny otisky prstů nebo cizí látky.

**PROBLÉM:** Při připojení nástroje do vstupu INPUT (A) aparát nehraje, přitom však funguje, když ho zapojím PŘÍMO do vstupu POWER AMP INPUT (V).

**ŘEŠENÍ:** Jedna z lamp předzesilovače V1 nebo V2 (obě 12AX7) je nefunkční. Pokud zesilovač funguje správně při kanálu VINTAGE, ale ne při kanálu OVERDRIVE (kromě případů, kdy je korekce BLEND {F} nastavena na úroveň 1), vyměňte lampu předzesilovače V2 za novou. V opačném případě vyměňte lampu V1.

**PROBLÉM:** I když není zapojen žádný nástroj, zesilovač vytváří hlasitou a intenzivní zpětnou vazbu, a to především tehdy, když jsou při kterémkoliv z kanálů nastaveny korekce volume, gain nebo tónové korekce na vysokou úroveň. Nebo při hraní určitých tónů vytváří zesilovač nežádáné zvonivé zvuky. Nebo aparát zachycuje a přes reproduktory zesiluje mechanické zvuky na šasi, jako je klepání (např. trsátkem nebo bubenickou paličkou).

**ŘEŠENÍ:** Lampy na předzesilovači se stávají „mikrofonními.“ Vyměňte lampu V1 a/nebo V2 (obě 12AX7) za novou. Nastává-li problém jenom při kanálu OVERDRIVE, vyměňte nejdříve lampu V2.

# BLOKOVÉ SCHÉMA

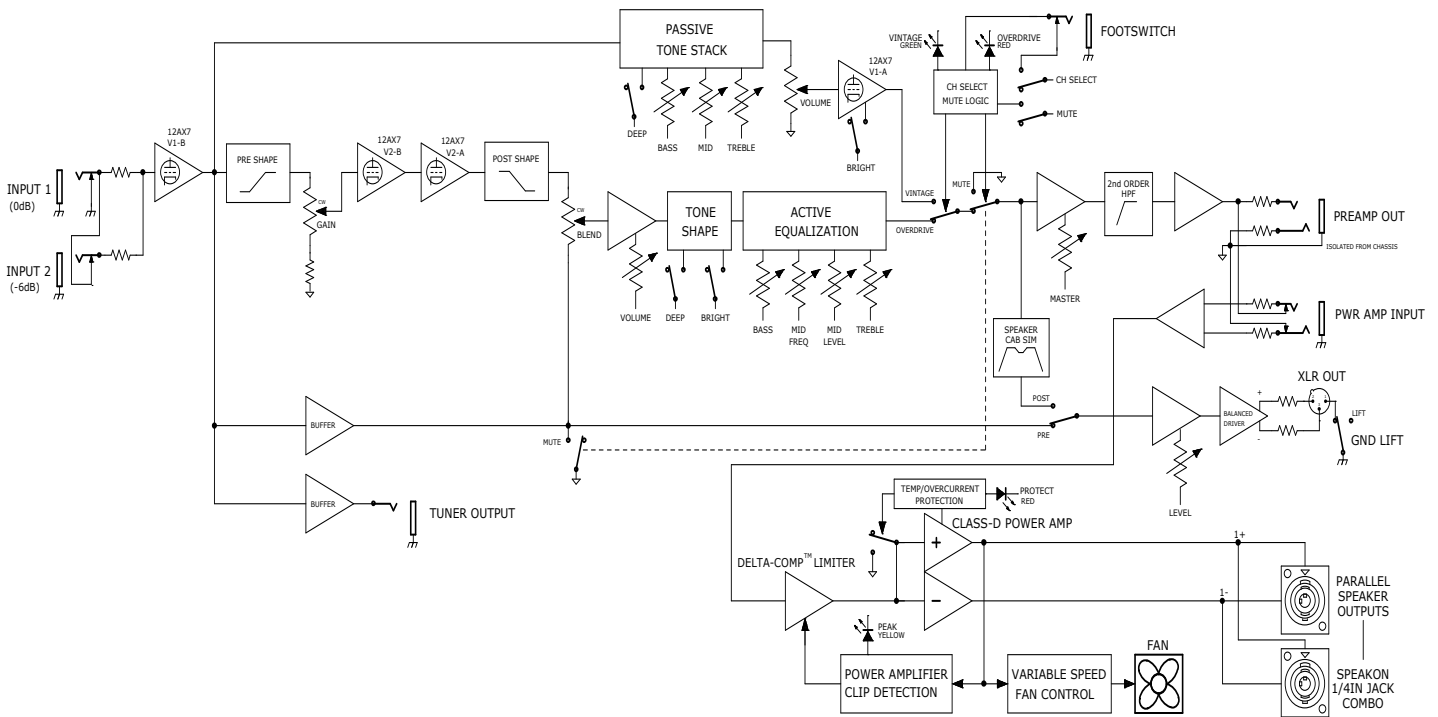

## SPECIFIKACE

MODEL		BASSMAN 500	BASSMAN 800
TYP		PR 2809	PR 2810
NAPÁJENÍ	POŽADAVKY	950W	1500W
	VÝKON	350W do 8Ω 500W do 4Ω	500W do 8Ω 800W do 4Ω
VSTUPNÍ IMPEDANCE	VSTUP 1	>820kΩ	>820kΩ
	VSTUP 2	136kΩ (-6dB)	136kΩ (-6dB)
	ZESILOVAČ	20kΩ (symetrický)	20kΩ (symetrický)
VÝSTUPNÍ IMPEDANCE	XLR OUT	50Ω (symetrický)	50Ω (symetrický)
	LADIČKA	220Ω (symetrický)	220Ω (symetrický)
	PREAMP	220Ω (symetrický)	220Ω (symetrický)
KOREKCE VINTAGE	BASY	10dB rozsah @ 40Hz (STŘEDY: 5, VÝŠKY: 5)	10dB rozsah @ 40Hz (STŘEDY: 5, VÝŠKY: 5)
	STŘEDY	15dB rozsah @ 400Hz (BASY: 5, VÝŠKY: 5)	15dB rozsah @ 400Hz (BASY: 5, VÝŠKY: 5)
	VÝŠKY	9dB rozsah @ 4kHz (BASY: 5, STŘEDY: 5)	9dB rozsah @ 4kHz (BASY: 5, STŘEDY: 5)
KOREKCE OVERDRIVE	BASY	±15dB @ 80Hz (Deep: -18dB @ 640Hz)	±15dB @ 80Hz (Deep: -18dB @ 640Hz)
	STŘEDY/FREQ	±18dB @ 200Hz do 3.3kHz	±18dB @ 200Hz do 3.3kHz
	VÝŠKY	±15dB @ 4kHz (Bright: +10dB @ 6kHz)	±15dB @ 4kHz (Bright: +10dB @ 6kHz)
REPRODUKTORY (DOPORUČENÉ)		Bassman 810 (č. 2249200000) Bassman 610 (č. 2249300000) Bassman 410 (č. 2249400000) Bassman 115 (č. 2249500000)	Bassman 810 (č. 2249200000) Bassman 610 (č. 2249300000) Bassman 410 (č. 2249400000) Bassman 115 (č. 2249500000)
LAMPY		Dvě 12AX7A (č. 0013341000)	Dvě 12AX7A (č. 0013341000)
PŘÍSLUŠENSTVÍ (SOUČÁSTI)	FOOTSWITCH	1-tlačítkový, Vintage (č. 0057172000)	1-tlačítkový, Vintage (č. 0057172000)
ROZMĚRY	VÝŠKA	8,6 palce (21,7 cm)	8,6 palce (21,7 cm)
	ŠÍŘKA	22,7 palce (57,6 cm)	22,7 palce (57,6 cm)
	HLOUBKA	10,5 palce (26,7 cm)	10,5 palce (26,7 cm)
VÁHA		17 liber (7,7 kg)	18 liber (8,2 kg)

Právo změnit specifikace bez předchozího upozornění vyhrazeno.

# BASSMAN® 500/800

Ďakujeme, že ste si vybrali hybridnú basovú hlavu Fender® Bassman® 500/800 watt (elektrónkový predzosilňovač + zosilňovač triedy D). Tento zosilňovač bol navrhnutý na poskytovanie dokonalého zážitku z hrania na basu. Má dva kanály (Vintage/Overdrive), klasický vzhľad a modernú technológiu navrhnutú na maximalizovanie klasickej technológie.

Kanál Vintage poskytuje klasický pasívny regulátor zvuku. Tento interaktívny „len orezaný“ obvod pridáva tónom výraznú karamelovú plnosť zo starej školy. Kanál Overdrive má aktívny regulátor zvuku, je veľmi rýchly a citlivý, s možnosťou byť neskutočne agresívny. Pomocou nožného prepínača môžete na pódiu okamžite zmeniť tón.

Tiché nahrávanie je jednoduché. Jednoducho odpojte akýkoľvek pripojený rebox a zachyťte tón predzosilňovača prostredníctvom výstupu XLR.

Model Bassman 500/800 poskytne nekonečný tučný, prirodzený a vyvážený tón, ktorý pevne sedí vo vašom živom alebo štúdiom mixe.

Zaregistrujte svoj zosilňovač Bassman 500/800 online na stránke [start.fender.com](http://start.fender.com).

## PREDNÝ PANEL

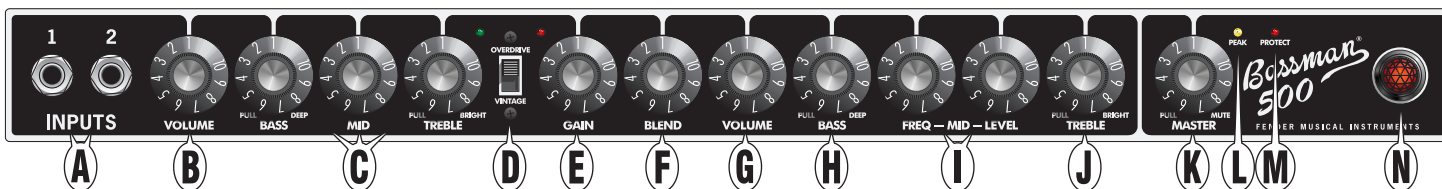

**A. INPUTS:** Pripojte basu do vstupu, ktorý vám znie najlepšie. Vstup input 2 má nižšiu citlivosť vstupu (-6 db) a poskytuje čistejšiu odozvu s aktívnymi nástrojmi alebo nástrojmi s vysokým výstupom. Ak sa súbežne používajú oba vstupy, ich citlivosti vstupu sa stanu rovnakými, obe budú mať hodnotu -6 db.

**B. VOLUME:** Upravuje úroveň hlasitosti kanálu Vintage.

**C. BASS/MID/TREBLE:** Klasický „len orezaný“ (pasívny) regulátor zvuku. Potočte gombíkom BASS, ak chce zvýrazniť nízkofrekvenčný rozsah (DEEP). Potočte gombíkom TREBLE, ak chce zvýrazniť vysokofrekvenčný rozsah (BRIGHT).

**D. VÝBER KANÁLU:** Vyberie aktívny kanál. Tento výber je znázornený zelenou a červenou LED indikáciou. Ak vyberiete kanál VINTAGE (prepnete do spodnej polohy, zelené LED svetlo), aktívne sú gombíky napravo (B-C). Ak vyberiete kanál OVERDRIVE (prepnete do hornej polohy, červené LED svetlo), aktívne sú gombíky napravo (E-J).

*Kanály môžete vyberať aj pomocou dodaného nožného prepínača. Pozri časť NOŽNÝ PREPÍNAČ (R) na ďalšej strane.*

**E. GAIN:** Upravuje množstvo elektrónkového skreslenia v predzosilňovači kanála Overdrive.

**F. BLEND:** Ovláda množstvo skresleného signálu (nastavený možnosťou GAIN), ktoré sa má zmiešať so signálom čistej basy. Nižšia úroveň nastavenia zachováva čistejší tón s mierne pridaným štrkom. Vyššou úrovňou nastavenia sa vytvoria skreslenejšie tóny a zvýši sa sustain. Ak chcete len čistý elektrónkový signál basy, zvolte polohu 1.

**G. VOLUME:** Upravuje úroveň hlasitosti kanálu Overdrive. Použite spolu s gombíkom GAIN (E) na nastavenie celkovej hlasitosti kanálu Overdrive.

**H. BASS:** Upravuje množstvo pridania alebo odobrania nízkych frekvencií ( $\pm 15$  dB) kanálu Overdrive. Ak chcete rovnomernú basovú odozvu, dajte gombík do strednej polohy. Potočte týmto gombíkom, ak chcete zdôrazniť nízke frekvencie (DEEP).

**I. MID FREQ/MID LEVEL:** Použite gombík FREQ na nastavenie frekvencie, pri ktorej gombík LEVEL upravuje zvýšenie alebo zníženie stredových frekvencií ( $\pm 18$  dB) kanálu Overdrive. Ak chcete rovnomernú stredovú odozvu, dajte gombík LEVEL do strednej polohy.

*Najjednoduchšie sa stredy nastavujú, keď je regulátor LEVEL na maxime alebo minime, keďže vtedy účinok gombíka FREQ najlepšie počuť. Keď nájdete vhodné nastavenie FREQ, nastavte gombík LEVEL na požadované nastavenie.*

**J. TREBLE:** Upravuje množstvo pridania alebo odobrania vysokých frekvencií ( $\pm 15$  dB) kanálu Overdrive. Ak chcete rovnomernú výškovú odozvu, dajte gombík do strednej polohy. Potočte týmto gombíkom, ak chcete zdôrazniť vysoké frekvencie (BRIGHT).

**K. MASTER:** Upravuje celkovú hlasitosť zosilňovača. Stiahnutím tohto gombíka úplne stlmíte všetky výstupy z aparátu okrem výstupu TUNER. Toto je vhodné pre tiché ladenie nástroja.

*Aparáty Bassman sú vybavené obmedzovačom Delta-Comp™ od spoločnosti Fender. Výsledkom vyššieho nastavenia úrovne MASTER alebo agresívnejšieho hrania dôjde k väčšej kompresii a sustainu.*

**L. PEAK:** Táto LED indikácia sa rozsvieti, keď zosilňovač produkuje maximálny výkon (dosahuje hranicu obmedzovača). Na predchádzanie prehrievaniu výkonného zosilňovača triedy D znížte úroveň výstupu tak, aby LED indikácia PEAK blikala, a nie aby dlhší čas neustále svietila.

**M. PROTECT:** Táto LED indikácia sa rozsvieti, keď zosilňovač triedy D prejde do režimu ochrany z dôvodu prekročenia bezpečnej prevádzkovej teploty alebo limitu maximálneho prúdu (napr. prevádzka pri 2 ohmoch). Táto LED indikácia sa takisto na chvíľu rozsvieti po zapnutí. Keď toto svetlo svieti, výstup reproduktora sa vypne.

**N. INDIKÁTOR NAPÄTIA:** Rozsvieti sa, keď je zariadenie zapnuté.

**POZNÁMKA:** Konektory TUNER OUT (S), POWER AMP IN a PRE AMP OUT (T) sú vyvážené konektory typu TRS (špička/krúžok/objímka), pričom špička = pozitívny (+), krúžok = negatívny (-) a objímka = zem (GND). Môžu sa, samozrejme, používať aj štandardné tienené „mono“ gitarové káble typu TS (špička/objímka), používaním „stereo“ káblov typu TRS sa môže zlepšiť pomer signál – hluk a znížiť šum pochádzajúci z linkového hluku.

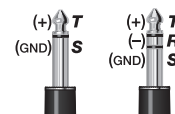

## ZADNÝ PANEĽ

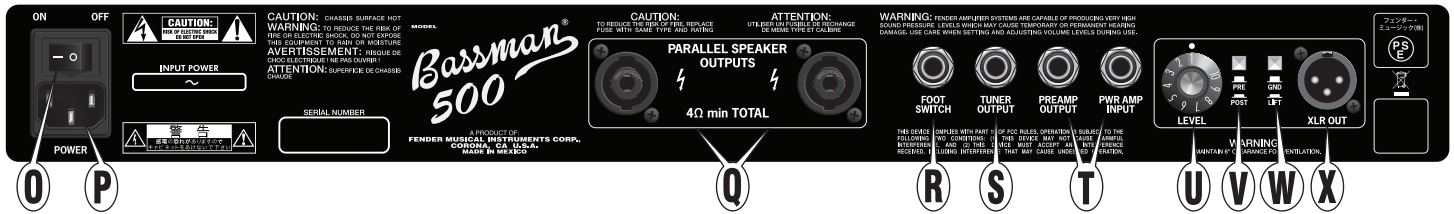

- O. SPÍNAČ POWER:** Prepnete spínač do polohy ON na zapnutie zosilňovača. Prepnete ho do polohy OFF na vypnutie zosilňovača.
- P. VSTUP NAPÁJANIA IEC:** Pripojte do uzemnenej zásuvky podľa napätia a frekvencie vstupu napájania (INPUT POWER) spravených pri vstupe napájania vášho zosilňovača.
- Q. VÝSTUPY PARALELNÝCH REPRODUKTOROV:** Pripojte sem reproboxy.



Aparáty Bassman 500/800 sú vybavené kombinovanými konektormi výstupu reproduktorov, vďaka čomu môžete používať káble Speakon® alebo 1/4" káble (6,3 mm).

Menovitý výkon externých reproboxov by mal byť zhodný alebo presahovať výkon uvedený na zosilňovači. MINIMÁLNA impedancia všetkých pripojených reproboxov je 4 Ω. V nasledujúcom zozname sa nachádzajú niektoré prijateľné kombinácie paralelných reproboxov:

KOMBINÁCIA REPRODUKTOROV	CELKOVÁ IMPEDANCIA
4 Ω	4 Ω
8 Ω	8 Ω
8 Ω + 8 Ω	4 Ω
8 Ω + 16 Ω	5,33 Ω
8 Ω + 16 Ω + 16 Ω	4 Ω
16 Ω + 16 Ω	8 Ω
16 Ω + 16 Ω + 16 Ω + 16 Ω	4 Ω

**DÔLEŽITÁ POZNÁMKA:** Zosilňovače Bassman 500/800 obsahujú digitálny výkonový zosilňovač, ktorý funguje v režime zapojenia do mostíka (bridge mode). Napätie prechádza špičkou (+) aj objímkou (-), z toho dôvodu nikdy neuzemňujte špičku (+) alebo objímkou (-) káblu reproduktora. Vždy pripájajte s vypnutým napájaním a káble s neizolovanými prípojkami (čistým kovom) pripájajte opatrne. Odporúčajú sa káble reproduktorov s izolovaným telom, nie je to však povinnosť.

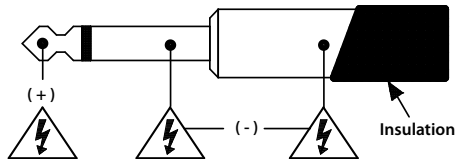

## TEPELNÝ VÝKON A OCHRANA

Aparáty Bassman 500/800 sú vybavené chladiacim ventilátorom s variabilnou rýchlosťou a ochranou pred vypnutím z dôvodu prehriatia. Ventilátor začína fungovať pri malej rýchlosti, ktorá sa zvýši, keď budete hrať tvrdšie. Nechajte aspoň 15 cm voľných pred a za zosilňovačom a neblokujte ventily pod kostrou elektroniky káblami a inými predmetmi uloženými v kabinete. Ak sú vetracie otvory zosilňovača blokovane alebo sa zosilňovač používa v extrémne teplom prostredí, zosilňovač triedy D sa môže prehriať a prejsť do režimu ochrany pred

- R. FOOTSWITCH:** Pripojte sem príbalený nožný prepínač na diaľkové prepínanie kanálov. Keď je nožný prepínač pripojený, prepínač výberu kanálu CHANNEL SELECT (D) na prednom paneli je vypnutý, LED indikátory kanálu fungujú však normálne.
- S. TUNER:** Pripojte sem ladičku vášho nástroja.
- T. PREAMP OUT/POWER AMP IN:** Multifunkčné konektory vstupu a výstupu, ktoré sa dajú použiť s rôznymi konfiguráciami:
  - 1. Efektová slučka:** Pripojte konektor PREAMP OUTPUT do vstupu vášho efektu a pripojte konektor PWR AMP INPUT do konektoru výstupu vášho efektu. Úroveň signálu je v tomto prípade menovitá linková úroveň (+4 dBu) a je najvhodnejšia pre profesionálne rackové efekty. Potenciometer MASTER (K) ovplyvňuje úroveň vyslaného signálu (send) a efekt ovláda úroveň spätného signálu (return).
  - 2. Viaceré aparáty Bassman:** Pripojte konektor PREAMP OUTPUT na primárnom zariadení do konektoru POWER AMP IN na pomocnom zariadení. Regulátory na primárnom zariadení ovládajú pomocné zariadenie.
- U. LEVEL:** Služi na úpravu úrovne výstupu konektora XLR OUT (X) na prispôbenie citlivosti vstupu pomocného zvukového vybavenia.
- V. PRE/POST:** Zvoľte možnosť POST, ak chcete použiť všetky úpravy signálu z predzosilňovača (B-C alebo E-J) v signáli XLR OUT. Zvoľte možnosť PRE, ak chcete PRIAMY zosilnený elektrónkový signál, ktorý nie je ovplyvnený ovládaním predzosilňovača.
- W. GROUND/LIFT:** Zvoľte možnosť LIFT, ak chcete odpojiť uzemnené pripojenie na konektore XLR OUT, čím sa v niektorých prípadoch môže znížiť šum alebo linkový hluk. V normálnych prípadoch nechajte tento spínač v polohe GND (uzemnený).
- X. XLR OUT:** Vyvážený výstup s linkovou úrovňou na pripájanie k mixážnym konzolám alebo nahrávaciemu vybaveniu. Ak chcete využívať tiché nahrávanie, odpojte reproduktory (Q).

# VÝMENA ELEKTRÓNOK

Model Bassman® používa tieto druhy elektrónok:

**Predzosilňovač:** Dve elektrónky typu 12AX7A (V1, V2)

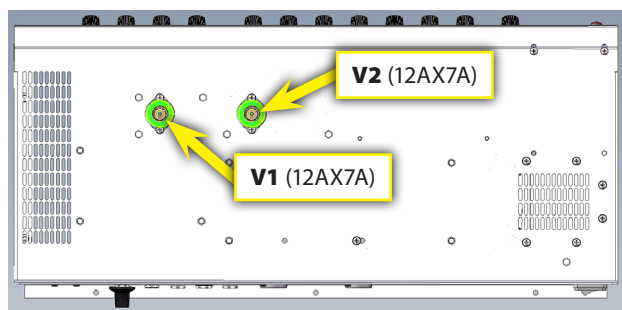

(rám, pohľad zdola)

Ak sa váš zosilňovač nespráva, ako by sa mal, prečítajte si nižšie uvedenú časť Riešenie problémov. Vo všeobecnosti sa pri väčšine elektrónkových zosilňovačov s najväčšou pravdepodobnosťou pokazia elektrónky a dajú sa vymeniť bez toho, aby ste museli zobrať zosilňovač ku kvalifikovanému servisnému technikovi. Ak je potrebné vymeniť ktorékoľvek elektrónky, pozorne si prečítajte nasledujúce kroky. Ak nechcete vlastnoručne vymeniť elektrónky v zosilňovači, zoberte ho do autorizovaného servisu spoločnosti Fender. V prípade všetkých ostatných servisných požiadaviek sa obráťte na autorizovaný servis spoločnosti Fender. Vo vnútri rámu s elektronikou nie sú žiadne diely opraviteľné používateľom. Vo vnútri elektrónkového zosilňovača je napätie, ktoré môže ohroziť váš život. Diely elektrónkového zosilňovača sa môžu stať veľmi horúcimi. Nedodržanie týchto pokynov môže viesť k poškodeniu zosilňovača alebo úrazu.

## Postup výmeny elektrónok v zosilňovači:

1. Vypnite zosilňovača a odpojte kábel zo vstupu IEC (P). Môžete takisto odpojiť ostatné káble (napr. od reproduktora, linkový kábel, kábel od efektovej slučky atď.), aby nezavadzali.
2. Pozor—počas prevádzky sa elektrónky rozpália a môžu spôsobiť popáleniny. Pred ďalším krokom počkajte, kým zosilňovač vychladne.

## RIEŠENIE PROBLÉMOV

**PROBLÉM:** Z môjho zariadenia Bassman nejde žiaden zvuk. Môj nástroj je však pripojený, zosilňovač je zapnutý a červené svetlo (N) vpredu svieti.

### RIEŠENIA:

- Uistite sa, že gombíky VOLUME (B a G) a MASTER Volume (K) sú nastavené aspoň v polohe 1.
- Uistite sa, že gombík MASTER Volume knob (K) je stlačený (odstráni sa stlmenie „MUTE“).
- Ak je výbava pripojená v efektivej slučke (T) (medzi výstupom PREAMP OUTPUT a vstupom PWR AMP INPUT), uistite sa, že je zapnutá a funkčná. Ak sa po odpojení kábla z konektora PWR AMP INPUT problém vyrieši, problém je v pripojenej výbave v efektivej slučke, nie v zariadení Bassman.
- Skontrolujte, či je kábel reproduktora zapojený správne medzi výstupmi PARALLEL SPEAKER OUTPUTS (Q) a reboxmi.
- Skúste vymeniť káble reproduktora a nástroja.
- Skúste iný nástroj.

Ak sa ani jedným z týchto riešení problém nevyrieši, skontrolujte elektrónky predzosilňovača (pozri nižšie).

3. Potom, čo zosilňovač vychladne, použite krížový skrutkovač (#2 Phillips) a odskrutkujte 4 niklové skrutky držiace zadný kryt, aby ste získali prístup k elektrónkam predzosilňovača.
4. Máte teraz prístup k elektrónkam. Elektrónky sú upevnené kovovými krytmi, ktoré musíte potočiť a stiahnuť dole, aby ste ich mohli vybrať von. Zatlačte elektrónky priamo dole, aby ste ich odstránili. Upozornenie: Nadmerným pohybom do strán môže dôjsť k zlomeniu kolíka lokátora na spodku elektrónky v objímke. Na opravu tohto problému sa nevzťahuje záruka na elektronické výrobky spoločnosti Fender. Ak tento postup nechcete vykonať, požiadajte o pomoc autorizované servisné stredisko spoločnosti Nenader Electronics.
- 9) Nasadte späť zadný kryt a upevnite ho štyrmi niklovými skrutkami.
- 10) Opätovne pripojte kábel reproduktora a akékoľvek iné signálové káble, ktoré ste odpojili v kroku 1.
- 11) Opätovne pripojte sieťový kábel.

### Poznámky k manipulácii s elektrónkami:

Dbajte na to, aby ste na sklenenom povrchu elektrónok nezanechali žiadne odtlačky prstov, masť alebo iné cudzie látky. Toto je dôležité najmä pre výkonové elektrónky výstupu. Ak na povrchu elektrónky ostanú odtlačky prstov alebo akékoľvek látky, spôsobia na tom mieste zvýšené prehrievanie, čo môže viesť k prasknutiu skla a predčasnému poškodeniu elektrónky. Niektorí ľudia vôbec neodporúčajú dotýkať sa elektrónok holými rukami. Niekedy sa však tomu nedá vyhnúť. Ak chcete zabezpečiť, aby boli elektrónky čisté a mali maximálnu možnú životnosť, dodržujte tieto kroky:

1. Pred manipuláciou s elektrónkami si umyte ruky.
2. Vyhnite sa nadmernej manipulácii s elektrónkami.
3. Po nasadení elektrónok ich pretrite čistou handrou, aby ste odstránili akékoľvek odtlačky prstov alebo cudzie látky.

**PROBLÉM:** Keď je nástroj pripojený do vstupu INPUT (A), zo zosilňovača nejde žiaden zvuk. Keď je však nástroj zapojený priamo do vstupu POWER AMP INPUT (V), zosilňovač FUNGUJE.

**RIEŠENIA:** Jedna z elektrónok predzosilňovača V1 alebo V2 (obe 12AX7) je poškodená. Ak zosilňovač funguje normálne v kanáli „VINTAGE“, ale nefunguje správne v kanáli „OVERDRIVE“—pokiaľ nie je možnosť BLEND (F) nastavená na hodnotu 1—vymeňte elektrónku predzosilňovača V2 za novú elektrónku. V opačnom prípade vymeňte elektrónku predzosilňovača V1 za novú elektrónku.

**PROBLÉM:** Zosilňovač má spätnú väzbu a vytvára hlasný ostrý zvuk aj keď nie je pripojený žiadny nástroj a najmä vtedy, keď sú v ktoromkoľvek kanáli ovládanie tónu alebo gombíky Volume a Gain na vysokej úrovni nastavenia. Alebo zosilňovač vytvára počas hrania určitých tónov mimovoľné hlasité zvuky, ktoré znejú ako zvony. Alebo mechanické zvuky, ako napríklad ťukanie do rámu zosilňovača (napr. brnkadlom alebo paličkou na bubon) sa snímajú a zosilňujú cez reproduktory.

**RIEŠENIA:** Elektrónky zosilňovača začínajú byť „mikrofonické“. Vymeňte elektrónku V1 a/alebo V2 (obe 12AX7) za novú elektrónku. Ak ku problému dochádza len v kanáli „OVERDRIVE“, skúste najskôr vymeniť elektrónku V2.



# BLOKOVÁ SCHÉMA

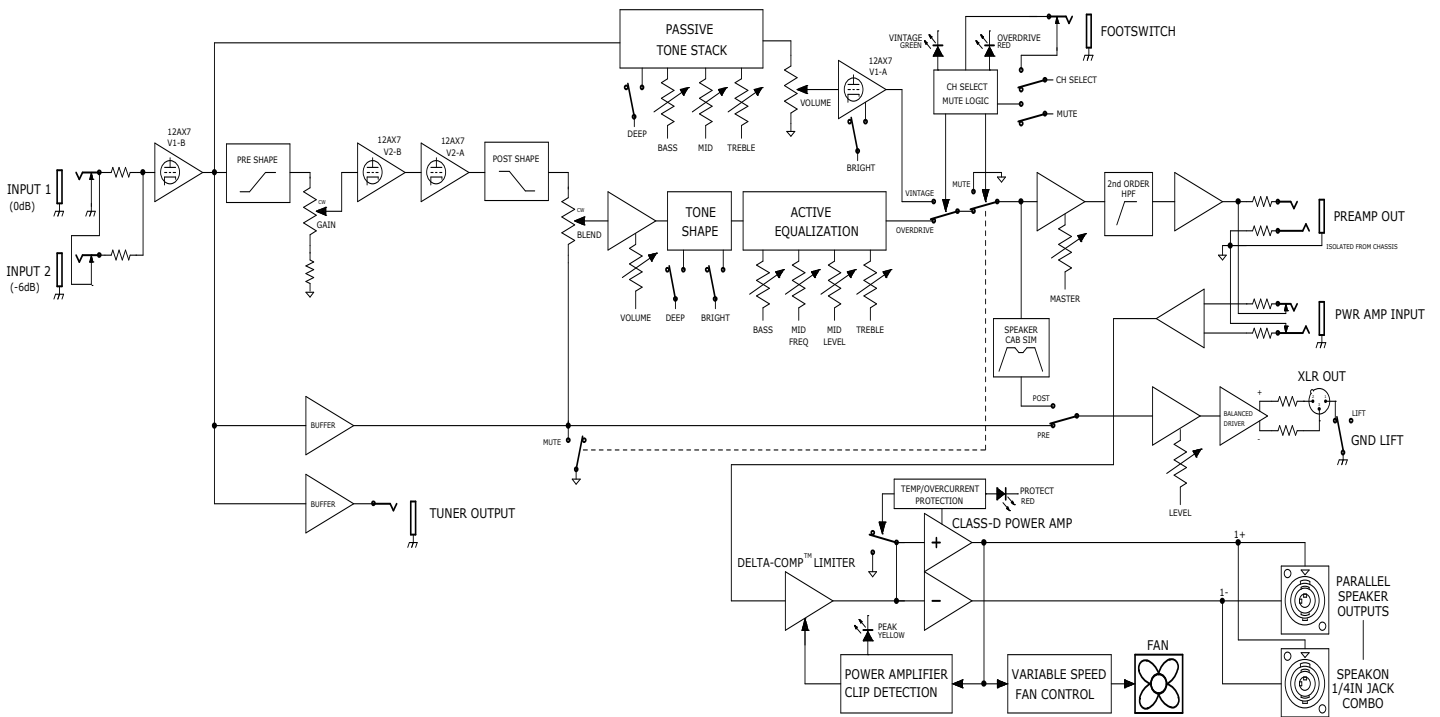

SLOVENSKÝ

## ŠPECIFIKÁCIE

MODEL		BASSMAN 500	BASSMAN 800
DRUH		PR 2809	PR 2810
POŽIADAVKY	NA VÝKON VÝSTUP	950W 350W do 8Ω 500W do 4Ω	1500W 500W do 8Ω 800W do 4Ω
IMPEDANCIE VSTUPU	VSTUP 1 VSTUP 2 VÝKONOVÝ ZOSILŇOVAČ	>820kΩ 136kΩ (-6dB) 20kΩ (vyvážený)	>820kΩ 136kΩ (-6dB) 20kΩ (vyvážený)
IMPEDANCIE VÝSTUPU	XLR OUT LADIČKA PREDZOSILŇOVAČ	50Ω (vyvážený) 220Ω (vyvážený) 220Ω (vyvážený)	50Ω (vyvážený) 220Ω (vyvážený) 220Ω (vyvážený)
OVĽADANIE TÓNU VINTAGE	BASS MID TREBLE	rozsah 10dB pri 40Hz (MID: 5, TREBLE: 5) rozsah 15dB pri 400Hz (BASS: 5, TREBLE: 5) rozsah 9dB pri 4kHz (BASS: 5, MID: 5)	rozsah 10dB pri 40Hz (MID: 5, TREBLE: 5) rozsah 15dB pri 400Hz (BASS: 5, TREBLE: 5) rozsah 9dB pri 4kHz (BASS: 5, MID: 5)
OVĽADANIE TÓNU OVERDRIVE	BASS MID LEVEL/FREQ TREBLE	±15dB pri 80Hz (Deep: -18dB pri 640Hz) ±18dB pri 200Hz do 3,3kHz ±15dB pri 4kHz (Bright: +10dB pri 6kHz)	±15dB pri 80Hz (Deep: -18dB pri 640Hz) ±18dB pri 200Hz do 3,3kHz ±15dB pri 4kHz (Bright: +10dB pri 6kHz)
REPRODUKTORY (ODPORÚČANÉ)		Bassman 810 (PN 2249200000) Bassman 610 (PN 2249300000) Bassman 410 (PN 2249400000) Bassman 115 (PN 2249500000)	Bassman 810 (PN 2249200000) Bassman 610 (PN 2249300000) Bassman 410 (PN 2249400000) Bassman 115 (PN 2249500000)
ELEKTRÓNKY		Dve 12AX7A (PN 0013341000)	dve 12AX7A (PN 0013341000)
PRÍSLUŠENSTVO (DODANÉ)	NOŽNÝ PREPÍNAČ	1 tlačidlo, Vintage (PN 0057172000)	1 tlačidlo, Vintage (PN 0057172000)
ROZMERY	VÝŠKA ŠÍRKA HLBKÁ	8,6" (21,7 cm) 22,7" (57,6 cm) 10,5" (26,7 cm)	8,6" (21,7 cm) 22,7" (57,6 cm) 10,5" (26,7 cm)
HMOTNOSŤ		17 lbs. (7,7 kg)	18 lbs. (8,2 kg)



Špecifikácie výrobu podliehajú zmene bez oznámenia.

# BASSMAN® 500/800

Hvala, da ste izbrali Fender® Bassman 500/800 W hibridno (elektronka predojačevalca + ojačevalec razreda D) bas glavo. Ta ojačevalec je zasnovan za nepreosljivo izkušnjo igranja bas kitare z dvema kanaloma (vintage/overdrive), klasičnim izgledom in moderno tehnologijo, ki združuje vse najboljše s klasično tehnologijo.

Vintage kanal ponuja klasičen nabor Fenderjevih pasivnih tonov. To "cut-only" interaktivno vezje zagotavlja razločen in karamelno gost "old-school" zvok. Overdrive kanal ponuja nabor aktivnih tonov in je zelo hiter in odziven, lahko pa postane tudi izredno agresiven. Za takojšnjo preobrazbo zvoka na odru med oba kanala povežite nožno stikalo.

Tiho snemanje je enostavno. Preprosto odklopite povezane zvočnike in zajemajte zvok iz zvočnega izhoda XLR predojačevalca.

Z Bassman 500/800 boste lahko še dolgo uživali v polnem, naravnem in uravnoteženem tonu, ki bo dobro zvenel tako na odru kot v vašem studiu.

Registrirajte svoj bassman 500/800 na spletu na naslovu [start.fender.com](http://start.fender.com).

## SPREDNJA PLOŠČA

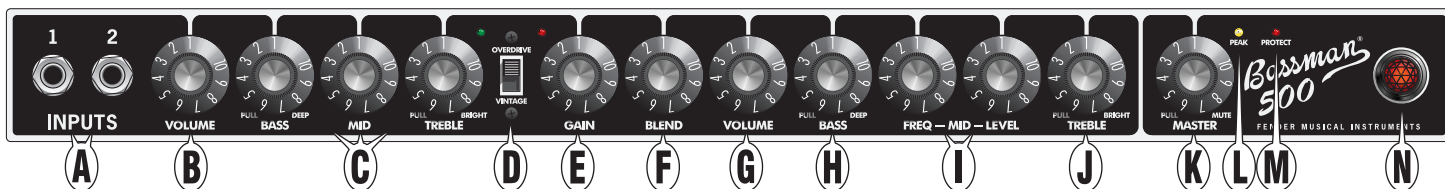

**A. VHODI:** Bas kitaro priključite v vhod, ki vam zveni najboljše. Vhod 2 je manj občutljiv (-6 db) in zagotavlja čistejši odziv z visoko zmogljivimi ali aktivnimi inštrumenti. Če istočasno uporabljate oba vhoda, bo njihova občutljivost enaka, -6 db.

**B. GLASNOST:** Prilagoditev ravni glasnosti kanala Vintage.

**C. BASS/MID/TREBLE:** Klasični, "cut-only" (pasivni) nabor tonov. Izvlecite gumb BASS za poudarek nizkofrekvenčnega območja (DEEP). Izvlecite gumb TREBLE za poudarek visokofrekvenčnega območja (BRIGHT).

**D. IZBIRA KANALA:** Izbira aktivnega kanala glede na prikaz zelenega in rdečega LED indikatorja. Ko je izbran kanal VINTAGE, (stikalo v spodnjem položaju, zelen LED indikator), so aktivni gumbi na levi (B-C). Ko je izbran kanal OVERDRIVE, (stikalo v zgornjem položaju, rdeč LED indikator), so aktivni gumbi na desni (E-J).

Priloženo nožno stikalo lahko uporabljate tudi za izbiranje kanalov. Glej NOŽNO STIKALO (R) na naslednji strani.

**E. GAIN:** Prilagoditev distorzije elektronk predojačevalca na kanalu overdrive.

**F. BLEND:** Prilagoditev količine popačenega signala (glede na GAIN) za zlitje s čistim kanalom nizkih tonov. Nižje nastavitve lahko ohranjajo čistejši ton z nekaj odločnosti. Višje nastavitve bodo proizvajale tone z več distorzije in več tonske trajnosti. Nastavite na 1 za samo čist basovski signal.

**G. GLASNOST:** Prilagoditev ravni glasnosti kanala Overdrive. Uporabite skupaj z gumbom GAIN (E) za nastavitve skupne glasnosti kanala Overdrive.

**H. BASS:** Prilagoditev količine nizkofrekvenčnega zvišanja ali znižanja ( $\pm 15$  dB) kanala Overdrive. Gumb nastavite v središčni položaj za linearen odziv nizkih tonov. Izvlecite gumb za poudarjene nizke frekvence (DEEP).

**I. MID FREQ/MID LEVEL:** Uporabite gumb FREQ za nastavitve frekvence, pri kateri gumb LEVEL prilagaja zvišanje ali znižanje ( $\pm 18$  dB) srednje frekvence kanala Overdrive. Gumb LEVEL nastavite v središčni položaj za linearen odziv srednjih tonov.

Najbolj enostavna je prilagoditev MID, medtem ko je gumb LEVEL nastavljen na najvišjo ali najnižjo vrednost, saj je efekt gumba FREQ v tem primeru bolj slišen. Ko ste našli ustrezno nastavitve FREQ, prilagodite gumb LEVEL na zeleno nastavitve.

**J. TREBLE:** Prilagoditev količine visokofrekvenčnega zvišanja ali znižanja ( $\pm 15$  dB) kanala Overdrive. Gumb nastavite v središčni položaj za linearen odziv visokih tonov. Izvlecite gumb za visokofrekvenčno zvišanje (BRIGHT).

**K. MASTER:** Prilagoditev skupne glasnosti ojačevalca. Izvlecite gumb za utišanje vseh izhodov ojačevalca, razen UGLAŠEVALCA, kar je uporabno za uglaševanje inštrumentov.

Ojačevalci Bassman so opremljeni z omejevalnikom Fender Delta-Comp™. Če nastavite nivo MASTER višje ali igrate bolj agresivno, se bo to odražalo v večji kompresiji in tonski trajnosti.

**L. PEAK:** Ta LED indikator je osvetljen, kadar je ojačevalec na vrhuncu zmogljivosti (dosega mejne vrednosti omejevalnika). Da se izognete pregretju tega ojačevalca razreda D, zmanjšajte vhodni nivo, kjer med igranjem utripa LED indikator PEAK. Daljše uporabe na ta način ne priporočamo.

**M. PROTECT:** LED indikator je osvetljen, ko ta ojačevalec razreda D deluje v zaščitnem načinu zaradi prekoračitve varne temperature delovanja ali najvišje trenutne omejitve (delovanje pri 2 Ohmih). Ta LED indikator je za kratek čas osvetljen tudi pri vklopu. Ko je ta indikator vklopljen, so zvočniški izhodi utišani.

**N. INDIKATOR DELOVANJA:** Indikator je osvetljen pri vklopu naprave.

**OPOMBA:** Vtiči TUNER OUT (S), POWER AMP IN in PRE AMP OUT (T) so uravnoteženi vtiči vrste TRS (tip/ring/sleeve) s pozitivno konico (+), negativnim obročkom (-) in ozemljeno obojko (GND). Čeprav lahko uporabljate tudi standardne zaščitene TS (tip/sleeve) "mono" kitarske kable, lahko uporaba "stereo" TRS kablov izboljša razmerje signal-šum in zmanjša linijski šum.

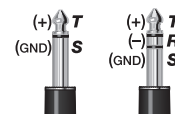

## ZADNJA PLOŠČA

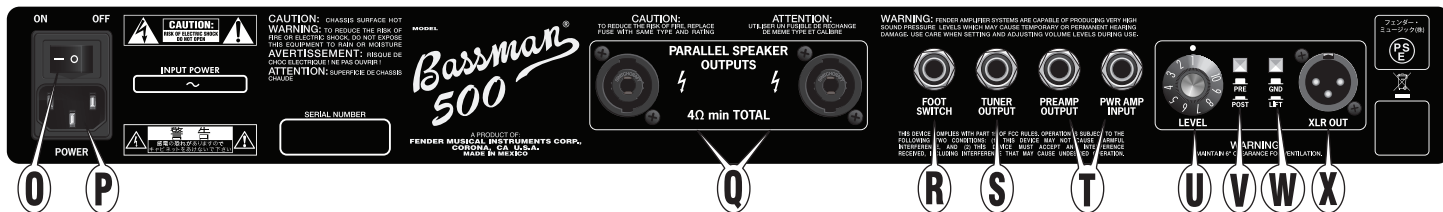

- O. GLAVNO STIKALO:** Za vklop ojačevalca preklpite v položaj za vklop ON. Preklpite v položaj OFF za izklop ojačevalca.
- P. IEC VHOD ZA NAPAJANJE:** Priključite v ozemljeno vtičnico v skladu z napetostjo VHODNE MOČI in frekvenco, navedeno poleg vhoda za napajanje na ojačevalcu.
- Q. PARALELNI ZVOČNIŠKI IZHODI:** Tu priključite zvočnike.

 *Ojačevalci Bassman 500/800 so opremljeni s kombinacijskimi zvočniškimi izhodi, ki omogočajo uporabo zvočniških kablov Speakon® ali 1/4" (6,3 mm).*

Nazivna moč zunanjih zvočnikov mora ustrezati ali preseagati moč, navedeno na ojačevalcu. NAJMANJŠI upor vseh povezanih zvočnikov je 4Ω. Sledeči seznam prikazuje nekatere sprejemljive kombinacije zvočnikov:

KOMBINACIJE ZVOČNIKOV	SKUPNI UPOR
4Ω	4Ω
8Ω	8Ω
8Ω + 8Ω	4Ω
8Ω + 16Ω	5,33Ω
8Ω + 16Ω + 16Ω	4Ω
16Ω + 16Ω	8Ω
16Ω + 16Ω + 16Ω + 16Ω	4Ω

**POMEMBNO OPOZORILO:** Ojačevalci Bassman 500/800 vključujejo digitalni ojačevalac, ki deluje v premostitvenem načinu (bridge mode). Oba konca (+) in (-) sta pod napetostjo, zato nikoli ne ozemljite (+) ali (-) dela zvočniškega kabla. Povezovanje izvajajte brez prisotnosti el. energije in bodite pazljivi pri povezovanju s kablji z neizoliranimi (kovinskimi) vtiči. Priporočena je uporaba izoliranih zvočniških kablov, vendar to ni obvezno.

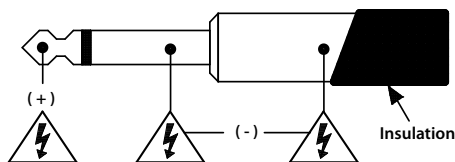

## TOPLOTNO DELOVANJE IN ZAŠČITA

Ojačevalci Bassman 500/800 so opremljeni s hlajenjem z ventilatorjem pri različni hitrosti in toplotno zaščito z izklopom. Ventilator bo začel s hlajenjem pri nizki hitrosti in jo stopnjeval glede na jakost vašega igranja. Pustite vsaj 15 cm prostora pred in za ojačevalcem in ne blokirajte ventilatorjev pod ohišjem elektronike s kablji in drugimi predmeti v ohišju. Če so ventilatorji ojačevalca blokirani ali jih uporabljate v izredno vročem okolju, se lahko ojačevalac pregreje, zaradi česar se vključi toplotna zaščita in osvetli indikator PROTECT, zvočniki pa so začasno

- R. NOŽNO STIKALO:** Tu priključite priloženo nožno stikalo, da omogočite daljinsko preklapljanje kanalov. Ko je nožno stikalo priključeno, je stikalo IZBIRE KANALA (D) na sprednji plošči onemogočeno, a LED indikatorji kanalov delujejo normalno.
- S. UGLAŠEVALEC:** Tu priključite uglaševalec instrumentov.
- T. IZHOD PREDOJAČEVALCA/VHOD OJAČEVALCA:** Večfunkcijska vhodna/izhodna vtiča, ki ju lahko uporabite v raznovrstnih konfiguracijah:
  - 1. PONAVLJANJE EFEKTOV:** Povežite IZHOD PREDOJAČEVALCA (PREAMP OUTPUT) z vhodom na vašem efektu in povežite VHOD PWR AMP (PWR AMP INPUT) z izhodnim vtičem efekta. Raven signala je nominalna linijska raven (+4 dBu) in je najprimernejša za profesionalne efekte v stilu "rack". MASTER (K) vpliva na odhodni nivo, efekt pa upravlja s povratnim nivojem.
  - 2. Več ojačevalcev Bassman:** Povežite PREAMP OUTPUT na primarni enoti s POWER AMP IN na pomožni enoti. Z gumbi na primarni enoti upravljate pomožno enoto.
- U. NIVO:** Uporabite za prilagoditev izhodnega nivoja vtiča XLR OUT (X) za prilagoditev vhodnih občutljivosti zunanje zvočne opreme.
- V. PRE/POST:** Izberite POST za vključitev vseh prilagoditev signala predojačevalca (B-C ali E-J) na izhodnem signalu XLR OUT. Izberite PRE za DIREKTEN lampaški signal, na katerega ne vplivajo nastavitve predojačevalca.
- W. GROUND/LIFT:** Izberite LIFT za odklop ozemljene povezave na vtiču XLR OUT, kar lahko v nekaterih situacijah zmanjša brnenje ali linijski šum. Običajno pustite gumb v zunanjem položaju GND (ozemljeno).
- X. XLR OUT:** Uravnotežen linijski izhod za povezavo z mešalnimi konzolami in snemalno opremo. Odklopite zvočnike (Q) za tiho snemanje.

# ZAMENJAVA ELEKTRONK

Ojačevalci Bassman® uporabljajo sledeče vrste elektronk:

**Predojačevalci:** Dve elektronki 12AX7A (V1, V2)

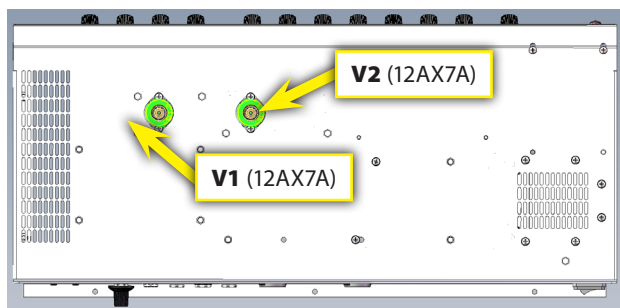

(ohišje s spodnje strani)

Če vaš ojačevalac ne deluje normalno, glejte spodnje poglavje Odpravljanje motenj. Običajno so elektronke najpogostejši vzrok okvare pri avdio ojačevalcih, za zamenjavo pa ojačevalca ni treba odnesti na servis. V primeru potrebne zamenjave elektronke pazorno preberite in sledite spodnjim korakom. Če mislite, da boste pri zamenjavi elektronk ojačevalca imeli težave, ga odnesite na pooblaščen servisni center Fender. Za vse druge vrste popravil stopite v stik s pooblaščenim servisnim centrom Fender. V ohišju z elektroniko ni delov, ki jih lahko popravi uporabnik sam. V notranjosti lampaškega ojačevalca je smrtno nevarna napetost! Komponente lampaškega ojačevalca lahko postanejo zelo vroče. V primeru neupoštevanja teh navodil lahko pride do telesnih poškodb ali škode na vašem ojačevalcu.

## Zamenjava elektronk ojačevalca:

1. Izključite ojačevalac in izvlecite napajalni kabel iz vtičnice IEC (P). Izklopite tudi druge kable (kot so zvočniški, linijski in kabli efektov), da vas ne ovirajo.
2. Pozor—elektronke se lahko med delovanjem zelo segrejejo in povzročijo opekline. Preden nadaljujete z naslednjim korakom počakajte, da se ojačevalac ohladi.

3. Ko se je ojačevalac ohladil, z izvijačem Phillips #2 odstranite 4 nikljeve vijake na zadnji mrežici.
4. Sedaj imate prost dostop do elektronk. Elektronke predojačevalca imajo kovinsko zaščito, ki jo morate ukriviti in povleči navzdol za odstranitev. Za odstranitev elektronk jih povlecite naravnost navzdol. Pozor: Pretirano nagibanje iz ene na drugo stran lahko zlomi lokacijski zatič v podnožju na spodnjem delu elektronke, česar ne pokriva Fenderjeva garancija na elektronske izdelke. Če niste prepričani, ali boste lahko izvedli ta postopek, poiščite pomoč v pooblaščenem Fenderjevem servisnem centru.
5. Zamenjajte zadnjo mrežico in namestite štiri nikljeve montažne vijake.
6. Ponovno povežite zvočniški kabel in druge signalne kable, ki ste jih odklopili v koraku 1.
7. Ponovno povežite napajalni kabel.

## Opomba glede ravnanja z elektronkami:

Zapomnite si, da ne smete puščati prstnih odtisov, masti ali drugih tujih snovi na stekleni površini elektronk. To je še posebej pomembno v primeru izhodnih elektronk. Če na površini elektronke ostanejo prstni odtisi ali druge snovi, se bo elektronka na tem mestu segrela bolj kot običajno, kar lahko povzroči pokanje stekla in predčasno okvaro elektronke. Najboljša možnost je, da se elektronk sploh ne dotikate z golimi rokami. Kljub temu pa se je temu običajno nemogoče izogniti. Postopajte na sledeč način, da zagotovite, da elektronke niso umazane, kar zagotavlja najdaljšo možno življenjsko dobo.

1. Pred rokovanjem z elektronkami si umijte roke.
2. Izogibajte se odvečnemu rokovanju z elektronkami.
3. Po namestitvi elektronk jih obrišite s čisto krpo in odstranite vse prstne odtise ali tuje snovi.

## ODPRAVLJANJE TEŽAV

**TEŽAVA:** Moj ojačevalac Bassman ne proizvaja zvokov, kljub temu, da je inštrument priključen in ojačevalac vključen, na sprednji strani pa je vključen rdeč indikator (N).

### REŠITVE:

- Preverite, da sta gumba VOLUME (B in G) ter MASTER (K) nastavljena na vrednost, višjo od 1.
- Prepričajte se, da je gumb za nastavev glasnosti MASTER (K) pritisnjen navznoter.
- Če je na ponavljanje efektov (T) priključena zunanja oprema (med PREAMP OUTPUT in PWR AMP INPUT), preverite, da je vključena in delujoča. Če odklop kablo iz vtiča PWR AMP INPUT reši težavo, je ta v zunanji opremi oz. ponavljanju efektov in ne v ojačevalcu Bassman.
- Preverite, da zvočniški kabel tvori ustrezno povezavo med PARELELNIMI ZVOČNIŠKIMI IZHODI (Q) in zvočniki.
- Poizkusite zamenjati kable zvočnikov in inštrumentov.
- Priključite drug inštrument.

Če ti predlogi ne rešijo težave, preverite elektronke predojačevalca (glej v nadaljevanju).

**TEŽAVA:** Ojačevalac ne proizvaja zvoka, ko je inštrument povezan v VHOD (A), čeprav ojačevalac DELUJE pri neposredni povezavi inštrumenta v VHOD OJAČEVALCA (V).

**REŠITVE:** Ena od elektronk predojačevalca V1 ali V2 (obe 12AX7) je slaba. Če ojačevalac običajno deluje na kanalu VINTAGE, a na deluje normalno na kanalu OVERDRIVE—razen pri nastavitvi BLEND (F) na 1—zamenjajte elektronko predojačevalca V2 z novo. Sicer zamenjajte elektronko predojačevalca V1 z novo.

**TEŽAVA:** Odziv ojačevalca je glasen visok zvok, tudi brez povezanega inštrumenta, zlasti kadar so nastavitve glasnosti, gain ali tonske nastavitve na visokih vrednostih na katerem koli od obeh kanalov. Ali ojačevalac proizvaja nenamerne zvoneče zvoke, ki pri igranju določenih not zvenijo kot zvonci. Ali zvočniki poberejo mehanske zvoke, kot je topotanje po ohišju ojačevalca (s trzalico ali bobnarsko palčko), in jih ojačajo.

**REŠITVE:** Elektronke predojačevalca postajajo "mikrofonske". Zamenjajte V1 in/ali V2 (obe 12AX7) z novo elektronko. Če do težave prihaja le na kanalu OVERDRIVE, najprej zamenjajte V2.

## DIAGRAM

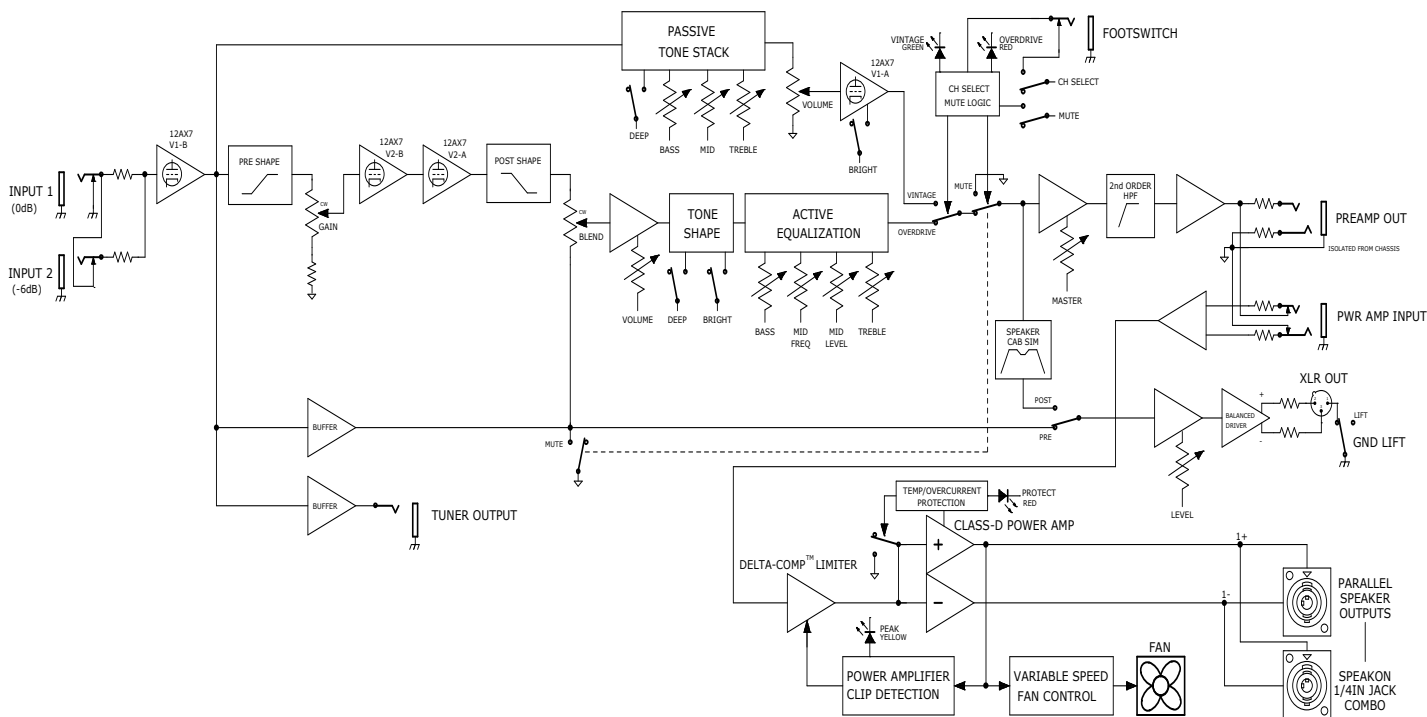

SLOVENŠČINA

## SPECIFIKACIJE

MODEL		BASSMAN 500	BASSMAN 800
VRSTA		PR 2809	PR 2810
POTREBNO	NAPAJANJE	950W	1500W
	IZHODNA MOČ	350W v 8Ω 500W v 4Ω	500W v 8Ω 800W v 4Ω
VHODNI UPOR	VHOD 1	>820kΩ	>820kΩ
	VHOD 2	136kΩ (-6dB)	136kΩ (-6dB)
	OJAČEVALEC	20kΩ (uravnoteženo)	20kΩ (uravnoteženo)
IZHODNI UPOR	XLR OUT	50Ω (uravnoteženo)	50Ω (uravnoteženo)
	UGLAŠEVALEC	220Ω (uravnoteženo)	220Ω (uravnoteženo)
	PREDJOAČEVALEC	220Ω (uravnoteženo)	220Ω (uravnoteženo)
TONSKE RAVNI VINTAGE	BASS	10dB območje @ 40Hz (MID: 5, TREBLE: 5)	10dB območje @ 40Hz (MID: 5, TREBLE: 5)
	MID	15dB območje @ 400Hz (BASS: 5, TREBLE: 5)	15dB območje @ 400Hz (BASS: 5, TREBLE: 5)
	TREBLE	9dB območje @ 4kHz (BASS: 5, MID: 5)	9dB območje @ 4kHz (BASS: 5, MID: 5)
TONSKE RAVNI OVERDRIVE	BASS	±15dB @ 80Hz (Deep: -18dB @ 640Hz)	±15dB @ 80Hz (Deep: -18dB @ 640Hz)
	RAVEN MID/FREKV.	±18dB @ 200Hz v 3,3kHz	±18dB @ 200Hz v 3,3kHz
	TREBLE	±15dB @ 4kHz (Bright: +10dB @ 6kHz)	±15dB @ 4kHz (Bright: +10dB @ 6kHz)
ZVOČNIKI (PRIPOROČENI)		Bassman 810 (Št. 2249200000) Bassman 610 (Št. 2249300000) Bassman 410 (Št. 2249400000) Bassman 115 (Št. 2249500000)	Bassman 810 (Št. 2249200000) Bassman 610 (Št. 2249300000) Bassman 410 (Št. 2249400000) Bassman 115 (Št. 2249500000)
ELEKTRONKE		Dve 12AX7A (Št. 0013341000)	Dve 12AX7A (Št. 0013341000)
PRIPOMOČKI (VKLUČENI)	NOŽNO STIKALO	1-gumbno, Vintage (Št. 0057172000)	1-gumbno, Vintage (Št. 0057172000)
DIMENZIJE	VIŠINA	21,7 cm	21,7 cm
	ŠIRINA	57,6 cm	57,6 cm
	GLOBINA	26,7 cm	26,7 cm
TEŽA		7,7 kg	8,2 kg



Specifikacije izdelka se lahko spremenijo brez predhodnega obvestila.



## BASSMAN® 500/800

このたびは、Fender® Bassman 500/800ワット・ハイブリッド（真空管プリアンプ+Class-Dパワーアンプ）ベース・ヘッドをお選びいただき、誠にありがとうございます。2つのチャンネル（ヴィンテージ/オーバードライブ）、クラシックで美しい外観を持ち、伝統的技術の粋を発揮するべく現代のテクノロジーを駆使して設計された本アンプリファアで、ぜひ究極のベース演奏をご体験ください。

ヴィンテージ・チャンネルは、クラシックなFenderのパスシブ・トーン・コントロールです。“カットオンリー”の相互回路で、オールスクールで、キャラメルライクな厚みのある音が特長です。オーバードライブ・チャンネルはアクティブなトーン・コントロールを持ち、クイックでレスポンスに優れ、非常に攻撃的な音色を作ることができます。フ

ットスイッチを使用して、ステージ上で素早くトーンを切り替えることもできます。

静音レコーディングも容易です。接続されているスピーカー・キャビネットを外し、XLR出力端子よりプリアンプ音声を利用すれば、騒音を心配せずレコーディングできます。

Bassman 500/800 は厚みのある、ナチュラルでバランスの良い、ライブやスタジオでどっしりした存在感を示すトーンを生涯にわたってお約束します。

Bassman 500/800 を [start.fender.com](http://start.fender.com) でオンライン登録くださるようお願いします。

### フロントパネル

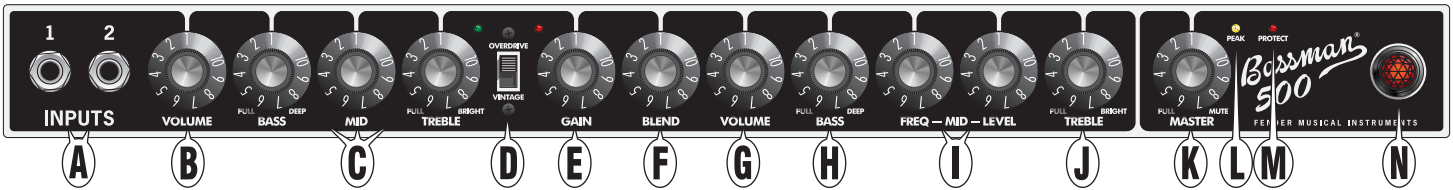

- A. INPUTS:** 出したい音に合ったインプットにベースを接続します。インプット"2"はクリーンなレスポンスの低感度インプット(-6dB)で、高出力またはアクティブの楽器を接続します。もし両インプットを同時に使用する場合は、両方の感度は同じ-6dBになります。
- B. VOLUME:** ヴィンテージ・チャンネルの音量を調節します。
- C. BASS/MID/TREBLE:** クラシックな、カットオンリー（パスシブ）のトーン・コントロールです。BASSノブを引っぱると低周波数域が強調されます（ディーブ）。TREBLEノブを引っぱると高周波数域が増幅されます（ブライト）。
- D. チャンネル・セレクト:** アクティブなチャンネルを選択します。緑色と赤色のLEDでアクティブになっているチャンネルを示します。ヴィンテージ・チャンネルが選択されている場合（スイッチが下側で、緑色のLEDが点灯）、左側のノブ(B-C)がアクティブになります。オーバードライブ・チャンネルが選択されている場合は（スイッチが上側で、赤色のLEDが点灯）、右側のノブ(E-J)がアクティブになります。

附属のフットスイッチでもチャンネルの選択ができます。次ページの“フットスイッチ (R)”の項をご参照ください。

- E. GAIN:** オーバードライブ・チャンネルの、プリアンプ真空管の歪みの量を調節します。
- F. BLEND:** クリーンのベース信号にブレンドする、歪み信号(GAINで設定)の量を調節します。低めの設定では少しのギラつき感を加えながらもクリーンな音色を保ちます。高めの設定ではより歪んだトーンとサステインが付加されます。クリーンな真空管のベース信号を作るには、“1”に設定します。
- G. VOLUME:** オーバードライブ・チャンネルの音量レベルを調節します。GAINノブ(E)と組み合わせ使用し、オーバードライブ・チャンネルの全体の音量を決めます。
- H. BASS:** オーバードライブ・チャンネルの低周波数域のブーストまたはカット(±15dB)の量を調節します。センターの戻り止め位置では、ベースのレスポンスはフラットになります。このノブを引っぱると、低周波数域を強調します(ディーブ)。

- I. MID FREQ/MID LEVEL:** FREQノブを使用して周波数を決め、LEVELノブでオーバードライブ・チャンネルの中周波数域をブーストまたはカット(±18dB)します。センターの戻り止め位置では、中周波数域のレスポンスはフラットになります。

LEVELコントロールを最小または最大にすると、FREQノブを回した効果が聞き取りやすくなり、MIDの調節が容易になります。望ましいFREQの設定を見つけてから、LEVELノブを調節してお望みの設定にしてください。

- J. TREBLE:** オーバードライブ・チャンネルの高周波数域のブーストまたはカット(±15dB)を調節します。センターの戻り止め位置では、高周波数域のレスポンスはフラットになります。ノブを引っ張ると高周波数域をブーストします(ブライト)。
- K. MASTER:** アンプ全体の音量を調節します。このノブを引っ張るとアンプのチューナー・アウト以外のすべてのアウトプットをミュートします。音を出さずにチューニングしたい場合に便利です。

BassmanアンプはFender Delta-Comp™リミッターを装備しています。マスターレベルを上げる、またはアグレッシブに演奏すると、より強いコンプレッションならびにサステイン効果が得られます。

- L. PEAK:** このLEDは、アンプリファアの最大ピーク出力時(リミッター閾値到達時)に点灯します。CLASS-Dパワー・アンプリファアの過熱を避けるには、演奏中にピークLEDが一定時間以上点灯し続けることなく、点滅する程度に、出力レベルを絞ります。
- M. PROTECT:** このLEDは、CLASS-Dアンプリファアが安全な動作温度を超越した場合、または最大電流限界を超えて(例:2Ωでの稼働)、プロテクト・モードになると点灯します。このLEDは、電源スイッチを入れた時にも一瞬点灯します。このLEDの点灯時には、スピーカー出力がミュートされます。
- N. パワー・インディケーター:** 本ユニットの電源がオンになっている際に点灯します。

注意: TUNER OUT (S)、POWER AMP IN および PRE AMP OUT (T) ジャックはTRSバランス (tip/ring/sleeve) ジャックで、tip=プラス(+), ring=マイナス(-), sleeve=グラウンド(GND)の3つのピンで構成されています。スタンダードなTS (tip/sleeve) モノラル・ギターケーブルもお使いいただけますが“ステレオ”TRSケーブルをお使いいただくとS/N比が良くなり、ラインのハムノイズを低減します。

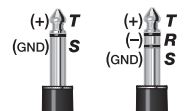

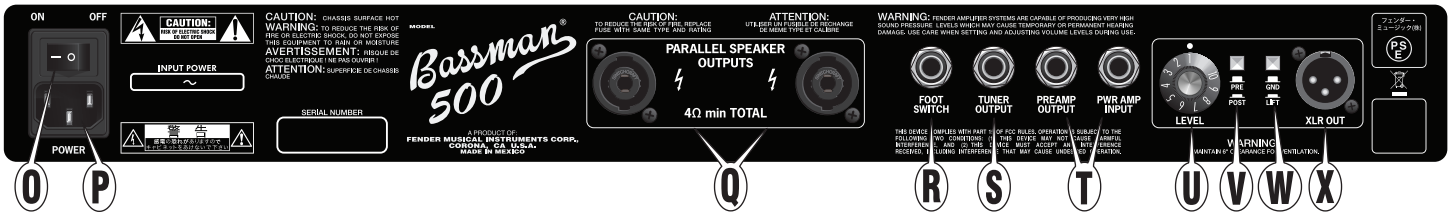

- O. 電源スイッチ:** スイッチの位置を"ON"にすると、アンプの電源がオンになります。押し"OFF"にすると、アンプの電源がオフになります。
- P. IEC電源インレット:** アンプ電源インレット横に記載されている、入力電圧および周波数にしたいが、接地コンセントに接続します。
- Q. PARALLEL SPEAKER OUTPUTS:** スピーカー・キャビネットをここに接続します。

Bassman 500/800アンプはコンビネーション・スピーカー出力ジャックを装備しており、Speakon® または1/4インチ (6.3 mm) スピーカー・ケーブルが使用できます。

外部キャビネットの電力定格は、アンプに記載されている定格と同等かそれ以上である必要があります。接続する全てのスピーカーの最小インピーダンスは4Ωです。下図はスピーカー・キャビネットの平行接続の組み合わせ例です:

スピーカー組み合わせ	トータル・インピーダンス
4Ω	4Ω
8Ω	8Ω
8Ω + 8Ω	4Ω
8Ω + 16Ω	5.33Ω
8Ω + 16Ω + 16Ω	4Ω
16Ω + 16Ω	8Ω
16Ω + 16Ω + 16Ω + 16Ω	4Ω

**重要な注意:** Bassman 500/800 アンプは、ブリッジ・モードで動作するデジタル・パワー・アンプを内蔵しています。チップ (+) およびスリーブ (-) は電圧を帯びているので、スピーカー・ケーブルのチップ (+) またはスリーブ (-) いずれかを接地に使用しないでください。常に電源の切れた状態で接続をおこなひ、非絶縁 (金属が露出している) タイプのプラグを使う際には、適切な防護措置を講じた上で接続をおこなってください。スピーカー・ケーブル本体も絶縁処理がされているものが推奨ですが、そうでなくても使用可能です。

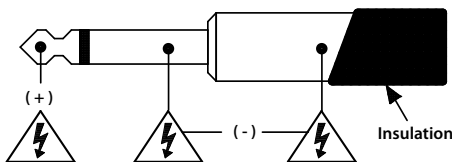

### 熱性能および保護

Bassman 500/800アンプは、可変速度ファンによる冷却機能および、熱シャットダウン・プロテクション機能を搭載しています。ファンは低速でスタートし、演奏が激しくなると回転速度が上がります。アンプの前面と背面にはそれぞれ15cm以上の空間を設け、エレクトロニック・シャーシ下にある通気口を、ケーブルや、キャビネットに収納されているその他の物でふさがれないでください。アンプの通気口が塞がれている、または極端に暑い環境で使用されている場合、Class-Dアンプは過熱によってサーマル・プロテ

- R. FOOTSWITCH:** ここに付属のフットスイッチを接続すると、遠隔操作でチャンネルを切り替えることができます。フットスイッチを接続するとフロントパネルのチャンネル・セレクト スイッチ (D) は無効になりますが、インディケータLEDは通常と同様に動作します。
- S. TUNER:** ここに楽器チューナーを接続します。
- T. PREAMP OUTPUT/PWR AMP INPUT:** 複数の用途に使用することができる、多機能の入力/出力ジャックです:
  1. エフェクト・ループ: PREAMP OUTPUTからお使いのエフェクト機器に接続し、PWR AMP INPUTをエフェクト機器のアウトプットに接続します。ここから出力される信号のレベルは通常のラインレベル (+4dBu)で、プロユースのラックタイプ・エフェクトに最も適しています。マスター (K) はセンドのレベルに影響し、エフェクト機器でリターンレベルをコントロールします。
  2. マルティプル Bassman アンプ: メインとなるユニットのプリアンプ出力をサブ・ユニットのパワーアンプ入力と接続します。メイン・ユニットのノブでサブ・ユニットをコントロールできるようになります。
- U. LEVEL:** アウトボードのサウンド機器の入力感度に合わせ、XLR出力ジャック (X) の出力音量を調節します。
- V. PRE/POST:** XLR出力の信号にプリアンプのノブ設定 (B-C または E-J) を反映させる場合は POST を選択します。プリアンプのコントロールに影響されないダイレクトな真空管ドライブの信号を出力するには PRE を選択します。
- W. GROUND/LIFT:** XLR出力ジャックのグラウンド接続を遮断したい場合は LIFT にします。ハムノイズやラインノイズの低減をできる場合があります。通常はこのボタンを押さず、GND (グラウンド) にして使用します。
- X. XLR OUT:** ライン・レベルのバランス出力で、ミキシング・コンソールおよび録音機器を接続します。静音レコーディングをおこなう際には、スピーカー (Q) の接続を外します。

## 真空管の交換

Bassman®は下記の真空管を使用しています:

**プリアンプ:** 12AX7A 真空管 ×2本(V1、V2)

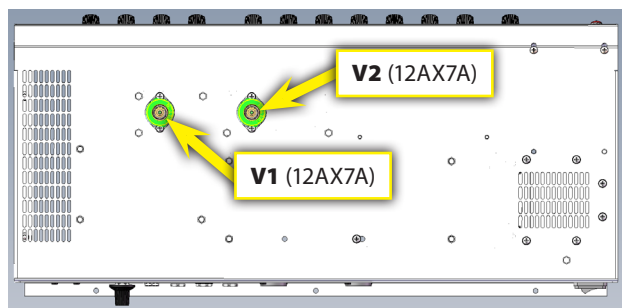

(シャーシ、下面図)

アンプの性能が充分発揮されていないと感じる場合は、下記トラブルシューティングの項をご参照ください。一般にほとんどの真空管アンプにおいて真空管は破損しやすい部品で、毎度熟練技術者に持ち込むよりも、自分で交換を行う方がよいでしょう。もし真空管の交換の必要性が生じた場合は、下記の手順にしたがい注意深く行ってください。もしご自身での交換がためらわれる場合は、Fenderのサービスセンターにお持ち込みください。その他の修理も正規Fenderサービスセンターにご相談ください。電気シャーシの中には、ユーザーが自分で修理できない部品があります。真空管アンプには、大変電圧の高くなる部品があり、危険です。真空管のコンポーネントはとても熱くなります。上記の指示に従わないと、アンプに損傷が生じたり、怪我をするおそれがあります。

### アンプリアーの真空管交換:

1. アンプリアーの電源を切り、IECインレット(P)から電源ケーブルを外します。その他のケーブル(スピーカー・ケーブル、ライン出力、エフェクト・ループなど)も邪魔にならないように外した方が良いでしょう。

2. 警告—真空管はアンプリアーの使用中最も熱くなり、火傷の原因となります。次の作業をおこなう前に、アンプリアーが十分冷えるまでお待ちください。
3. アンプリアーが十分冷えた所で、プリアンプ真空管にアクセスできるように、2番プラス・ドライバーで、リア・グリルを固定している4つのニッケルねじを外します。
4. これで真空管の交換作業ができる状態になりました。プリアンプ真空管を外すには、まず真空管の金属シールド部分をねじりながら引き下げます。そうしたら、真空管をまっすぐに引っ張って外します。**警告:** 横に揺さぶりすぎると、真空管底部のロケーター・ピンがソケット内で折れてしまい、その場合、取り除き作業はFender電気製品保証ではカバーされません。ご自身での作業に不安がある場合は、Fenderの正規エレクトロニクス・サービス・センターへご相談ください。
5. 背面のグリルを戻し、4つのニッケル・マウンティングねじを締めます。
6. 手順1で取り外したスピーカー・ケーブルおよびその他ケーブル類を再度接続します。
7. 電源ケーブルを再接続します。

### 真空管の取り扱いに関する注意:

指紋、脂、その他の物質が真空管のガラス面に付着しないよう注意することが重要です。ことにパワー真空管は留意してください。真空管表面に指紋や他の物質が付着した場合、真空管のその部分が通常より高温になってヒビの原因となり、真空管の早期の故障につながります。真空管に絶対素手で触れるべきでないと言う人もいますが、現実には難しいでしょう。次の手順にしたがって、真空管を汚さないように取り扱い、寿命を最大限引き出すよう心がけてください:

1. 真空管を扱う前に手を洗います。
2. 真空管を必要以上に触らないようにしてください。
3. 真空管を取付けたら、清潔な布で真空管を拭き、指紋や付着物を取り除いてください。

## トラブルシューティング

**問題:** Bassman から音が出ません。楽器は接続されていてアンプの電源もオンになっており、パワー・インディケータ(N)も点灯しています。

### 解決法:

- ボリューム・ノブ(BおよびG)が上がっており、マスター・ボリューム(K)が"1"より上になっていることをご確認ください。
- マスター・ボリューム・ノブ(K)が押されていることをご確認ください(ミュートが無効になります)。
- パラレル・スピーカー出力(Q)およびスピーカー・キャビネット間で、スピーカー・ケーブルが適切に接続されているかどうかを、いま一度ご確認ください。
- アウトボード機器がエフェクト・ループ(T)に接続されている場合は(プリアンプ出力とパワーアンプ入力)、その機器の電源が入っており機能していることをご確認ください。パワーアンプ入力のジャックを外すと問題が解決する場合は、Bassmanではなくエフェクト・ループに使用しているアウトボード機器が原因です。
- スピーカー・ケーブルおよび楽器ケーブルを取り替えてみてください。
- 楽器を替えてみてください。

上記の方法をすべて試しても音が出ない場合、プリアンプ真空管を調べてみてください(下記をご参照ください)。

**問題:** インプット(A)に楽器を接続しても音が鳴りません。しかしパワーアンプ入力(V)に直接楽器を接続すると、アンプは動作しています。

**解決法:** プリアンプ真空管 V1 または V2 (ともに12AX7)のいずれかが故障しています。ヴィンテージ・チャンネルではアンプが動作するがオーバードライブ・チャンネルでは動作しない場合は(ブレイド(F)が"1"以外に設定されている場合)、プリアンプ真空管 V2 を新しいものと交換してください。上記と逆の場合は、V1を新しい真空管と交換してください。

**問題:** 楽器を接続していない場合でも、特にボリューム、ゲインまたはトーン・コントロールを高く設定している場合、アンプからピッチの高い、音量の大きなフィードバックが発生します -または- 特定の音程を演奏するとアンプが不意に鐘のようなリングノイズを発生します。-あるいは- アンプ・シャーシを叩いているような機械的なノイズ(例: ピックあるいはドラムスティックで)を拾い、スピーカーから増幅されて出ます。

**解決法:** プリアンプ真空管から"マイクロフォニック雑音"が生じています。V1またはV2、あるいはV1とV2の両方(ともに12AX7)を新しい真空管と交換してください。オーバードライブ・チャンネルで問題が起こる場合は、V2をまず交換してください。



# ブロック線図

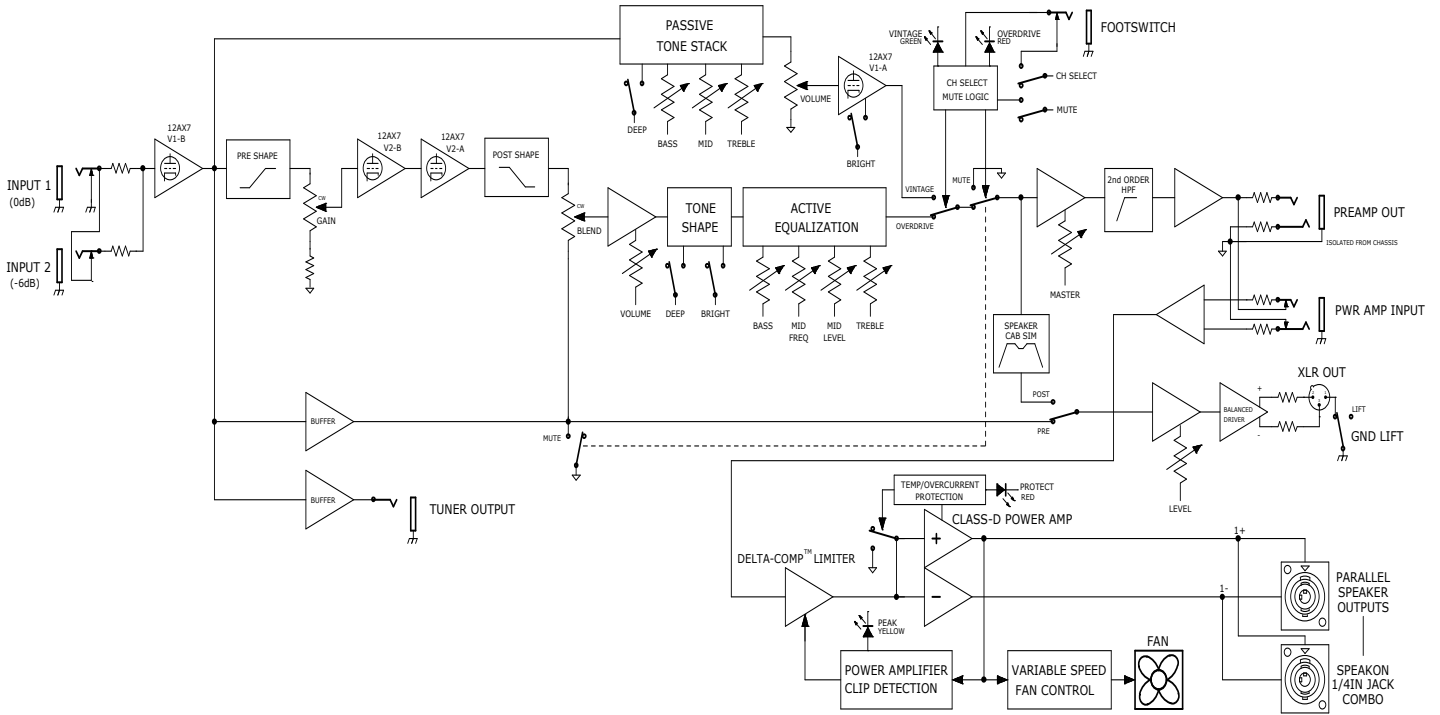

日本語

## 仕様



型式	BASSMAN 500	BASSMAN 800
型	PR 2809	PR 2810
電力	消費電力 950W 出力 350W (に 8Ω) 500W (に 4Ω)	1500W 500W (に 8Ω) 800W (に 4Ω)
入カインピーダンス	INPUT 1 >820kΩ INPUT 2 136kΩ (-6dB) パワーアンプ 20kΩ (バランス)	>820kΩ 136kΩ (-6dB) 20kΩ (バランス)
出カインピーダンス	XLR OUT 50Ω (バランス) TUNER 220Ω (バランス) PREAMP 220Ω (バランス)	50Ω (バランス) 220Ω (バランス) 220Ω (バランス)
トーンコントロール・ヴィンテージ	BASS 10dB レンジ @ 40Hz (MID: 5, TREBLE: 5) MID 15dB レンジ @ 400Hz (BASS: 5, TREBLE: 5) TREBLE 9dB レンジ @ 4kHz (BASS: 5, MID: 5)	10dB レンジ @ 40Hz (MID: 5, TREBLE: 5) 15dB レンジ @ 400Hz (BASS: 5, TREBLE: 5) 9dB レンジ @ 4kHz (BASS: 5, MID: 5)
トーンコントロール・オーバードライブ	BASS ±15dB @ 80Hz (Deep: -18dB @ 640Hz) MID LEVEL/FREQ ±18dB @ 200Hz ~ 3.3kHz TREBLE ±15dB @ 4kHz (Bright: +10dB @ 6kHz)	±15dB @ 80Hz (Deep: -18dB @ 640Hz) ±18dB @ 200Hz ~ 3.3kHz ±15dB @ 4kHz (Bright: +10dB @ 6kHz)
スピーカー (推奨)	Bassman 810 (品番 2249200000) Bassman 610 (品番 2249300000) Bassman 410 (品番 2249400000) Bassman 115 (品番 2249500000)	Bassman 810 (品番 2249200000) Bassman 610 (品番 2249300000) Bassman 410 (品番 2249400000) Bassman 115 (品番 2249500000)
真空管	(2) 12AX7A (品番 0013341000)	(2) 12AX7A (品番 0013341000)
アクセサリ (附属)	フットスイッチ 1ボタン、ヴィンテージ (品番 0057172000)	1ボタン、ヴィンテージ (品番 0057172000)
サイズ	高さ 8.6" (21.7 cm) 幅 22.7" (57.6 cm) 奥行 10.5" (26.7 cm)	高さ 8.6" (21.7 cm) 幅 22.7" (57.6 cm) 奥行 10.5" (26.7 cm)
重量	17 lbs. (7.7 kg)	18 lbs. (8.2 kg)

製品の仕様は予告無く変更になる場合があります。

# BASSMAN® 500/800

非常感谢您选择 Fender® Bassman 500/800 瓦混合 (电子管前置放大器 + D 类功率放大器) 贝司箱头。该放大器为提供卓越的贝司演奏体验而设计, 具有双通道(原声/过载), 经典的外观和现代技术, 旨在将经典技术发挥到极致。

原声通道提供了经典的 Fender 无源音色栈。这种“纯衰减”交互电路为音乐提供了独特的老式焦糖般的厚重感。过载通道具有有源音色栈, 响应迅速敏捷, 可以变得极有侵略性。踏板开关可在舞台上进行音色切换。

静音录音十分容易。只需断开机箱中的所有扬声器连接, 就可以从 XLR 输出捕获前置放大器音。

Bassman 500/800 为您提供受用一生的厚重、自然、平衡音色, 在您的现场或工作室混音中稳坐一席之地。

在 [start.fender.com](http://start.fender.com) 在线注册您的 Bassman 500/800。

## 前面板

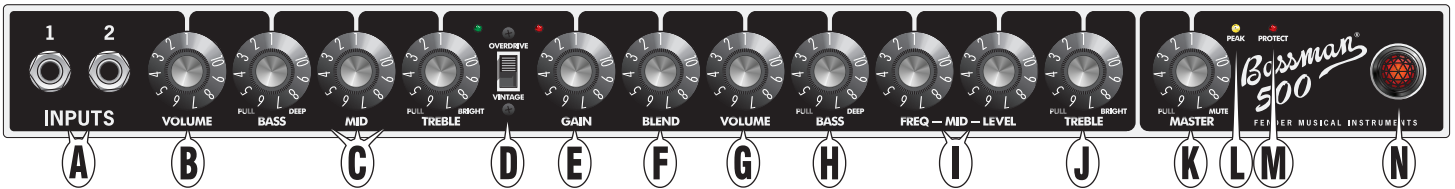

- A. 输入:** 将您的贝司插入听起来最好的一个输入。输入 2 是一个低灵敏度输入 (-6db), 可为高输出或有源乐器提供更干净的响应。如果同时使用两个输入, 它们的输入灵敏度会同样变为 -6db。
- B. 音量:** 调整原声声道的音量。
- C. 低音/中音/高音:** 经典的纯衰减 (无源) 音色栈。拉出低音旋钮来加强低频范围 (深沉)。拉出高音旋钮来加强高频范围 (明亮)。
- D. 通道选择:** 选择当前通道, 由绿色和红色发光二极管指示灯指示。当选择原声通道时 (开关处在下侧位置, 绿色发光二极管亮), 左侧旋钮 (B-C) 处于活动状态。当选择过载通道时 (开关处在上侧位置, 红色发光二极管亮), 右侧旋钮 (E-J) 处于活动状态。

所附的脚踏开关也可用于选择通道。请参阅下一页的脚踏开关 (R)。

- E. 增益:** 调整过载通道中前置放大管的失真量。
- F. 混合:** 控制要与干净贝司信号混合的失真信号 (由增益旋钮设置) 的量。较低的设置可以保持音色纯净, 加入一点点颗粒感。较高的设置将产生更多扭曲音色和更长的延音。设置为 1 表示仅有纯净的贝司信号。
- G. 音量:** 调整过载通道的音量电平。与增益旋钮 (E) 一起调节过载通道的总响度。
- H. 低音:** 调节过载通道的低频提升或衰减 ( $\pm 15\text{dB}$ )。将此旋钮放到中间锁定位置可获得平坦低频响应。拉出旋钮可加强低频 (深沉)。

- I. 中音频率/中音电平:** 使用频率 (FREQ) 旋钮来设置频率, 该频率即为电平 (LEVEL) 旋钮调整的过载通道中频提升或衰减 ( $\pm 18\text{dB}$ ) 频率。将电平旋钮放到中间锁定位置可获得平坦中频响应。

将电平控制放在最大或最小时调整中频较为方便, 此时更容易听到频率旋钮的效果。一旦设置好频率, 即可将电平旋钮调整到所需位置。

- J. 高音:** 调节过载通道的高频提升或衰减 ( $\pm 15\text{dB}$ )。将此旋钮放到中间锁定位置可获得平坦低频响应。拉出旋钮可提升高频 (明亮)。
- K. 主音量:** 调节放大器的整体响度。拔出此旋钮可使除调谐器输出外的所有放大器输出静音, 可用于静音调整。

Bassman 放大器配备了 Fender 的 Delta-Comp™ 限幅器。将主音量调的更高或更用力地演奏会导致更多的压缩和延音。

- L. 峰值:** 放大器输出最大峰值功率 (达到限幅器阈值) 时, 该发光二极管会亮起。为避免 D 类功率放大器过热, 减小输出功率直至峰值指示灯在演奏时闪烁, 而不是长时间持续亮起。
- M. 保护:** 在 D 类功率放大器因超过安全工作温度或最大电流限制 (如在 2 欧姆负载下工作) 而进入保护模式时亮起。开机时, 此发光二极管指示灯也会短暂亮起。该发光二极管亮起时, 扬声器输出将被静音。
- N. 电源指示灯:** 在单元电源打开时亮起。

**注:** 调谐器输出 (S)、功率放大器输入和前置放大器输出 (T) 插孔为平衡 TRS (尖端 / 环 / 外皮) 插孔, 其中尖端 = 正极 (+), 环 = 负极 (-), 外皮 = 接地 (GND)。虽然当然可以使用标准屏蔽 TS (尖端 / 外皮) “单声道” 吉他电缆, 使用的“立体声” 电缆可能会提高信噪比, 并减少因线路噪声产生的哼鸣声。

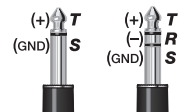



## 后面板

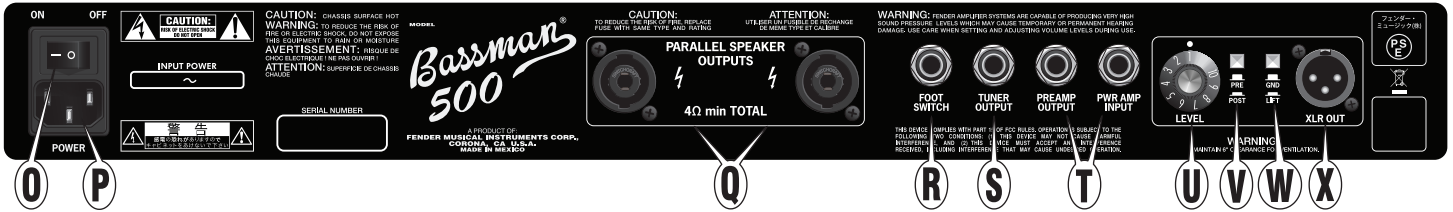

- O. **电源开关:** 按到 ON 位置来打开放大器。按到 OFF 位置来关闭放大器。
- P. **IEC 电源输入:** 根据放大器电源输入旁标称的电压和频率, 连接到相应的接地插座上。
- Q. **并联扬声器输出:** 将音箱连接到这里。



Bassman 500/800 放大器均配有组合扬声器输出插孔, 允许您使用 *Speakon*® 或 1/4 英寸 (6.3 毫米) 扬声器电缆连接。

外接音箱的标称功率应该达到或超过放大器的标称值。所有连接音箱的最低阻抗是 4Ω。以下列出了一些可接受的并联音箱组合:

音箱组合	总阻抗
4Ω	4Ω
8Ω	8Ω
8Ω + 8Ω	4Ω
8Ω + 16Ω	5.33Ω
8Ω + 16Ω + 16Ω	4Ω
16Ω + 16Ω	8Ω
16Ω + 16Ω + 16Ω + 16Ω	4Ω

**重要说明:** Bassman 500/800 放大器包含一个以电桥模式工作的数字功率放大器。尖端 (+) 和外皮 (-) 上都有电压, 所以永远不要把扬声器电缆的尖端 (+) 或外皮 (-) 接地。做连接时必须关闭电源, 并且在使用非绝缘 (裸金属) 类型插头连接时要小心。推荐使用有绝缘体的电缆被较喜欢, 但这不是必须的。

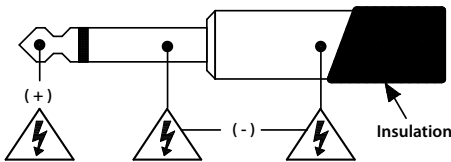

- R. **踏板开关:** 将所附的踏板开关连接到这里以使用遥控声道切换。连接脚踏开关后, 前面板通道选择开关 (D) 即被禁用, 但通道发光二极管指示灯都将正常工作。
- S. **调谐器:** 连接您的乐器调谐器。
- T. **前置放大器输出/功率放大器输入:** 多功能输入/输出插孔, 可用于多种配置:
  1. **效果回路:** 将前置放大器输出插孔连接您效果设备的输入端, 将功率放大器输入插孔连接到效果设备的输出端。这里的信号电平是标称线路电平 (+4dBu), 最适合专业机架式效果器。主音量 (K) 会影响响输出电平, 效果设备控制回送电平。
  2. **多个 Bassman 放大器:** 将主单元的前置放大器输出端连接到辅助单元的功率放大器输入端。主单元上的的旋钮控制辅助单元。
- U. **电平:** 用来调节 XLR 输出插口 (X) 的输出电平以适应外部音响设备的输入灵敏度。
- V. **PRE/POST:** 选择 POST 可将所有前置放大器信号调整 (B-C 或 E-J) 包含在 XLR 输出信号中。选择 PRE 则得到直接输出的电子管驱动信号, 不受前置放大器控制影响。
- W. **接地 / 浮地:** 选择 LIFT (浮地) 可断开 XLR 输出插口的地线连接, 在某些情况下可减少哼鸣声或线路噪声。通常将此按钮放在弹出位置, 即 GND (接地) 位置。
- X. **XLR 输出:** 平衡的线路电平输出, 可连接混音台或录音设备。断开扬声器 (Q) 可用于静音录音。

## 热性能与保护

Bassman 500/800 放大器配备变速风扇用于降温和热关机保护。风扇开始时为低速, 转速随着您用力演奏而提高。在放大器前方和后方至少留出 6 英寸的间隙, 且不要让电缆或机柜中的其他物体堵塞电子机箱下方的通风口。如果放大器通风孔堵塞, 或是在极热环境中使用, D 类放大器可能会过热并进入过热保护模式, 导致保护指示灯亮

起和扬声器输出暂时静音。在输出短路或过流情形 (如负载低于最小阻抗) 下, D 类放大器将进入保护状态, 导致保护指示灯亮起和扬声器输出暂时静音。当回到安全工作温度且故障被排除后, D 类放大器将在几秒钟内自动恢复工作。

## 更换电子管

Bassman® 使用以下类型的电子管：

前置放大器：两个 12AX7A 管 (V1、V2)

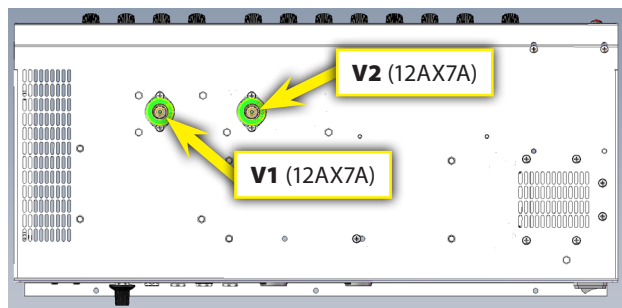

(机箱, 仰视图)

如果放大器不能照常工作，请参阅故障排除部分。一般来说，对于大多数音频功率放大器，电子管最有可能出现故障，可以替换它们而无需将您的放大器交给有资质的服务技术人员。如果有任何电子管需要更换，请仔细阅读并遵循这些步骤。如果您感觉自己没有把握更换放大器电子管，则应将其送往授权的 Fender 维修中心。所需的所有其他的服务均应由授权的 Fender 维修中心进行。在电子机箱内没有用户可维修的部件。您的电子管放大器中有致命的内部电压。电子管放大器组件会变得很烫。如不遵循这些说明，可能会损坏功放，或导致人身伤害。

### 如何更换放大器中的电子管：

1. 关闭放大器电源，并从 IEC 输入 (P) 拔下电源线。您可能还应拔下其他电缆（如扬声器、线路输出、效果环路等），使它们不会妨碍您。
2. 注 — 电子管在工作时会变得很热，可能会导致烫伤。等待放大器冷却下来，然后再进行下一步操作。
3. 放大器冷却后，用 2 号十字螺丝刀卸下固定后方格栅的 4 颗镀镍螺丝，可看到前置放大器管。
4. 您现在即可操作电子管。前置放大器管具有金属防护罩，必须旋转后下拉以将其卸下。垂直向下拉电子管来拆除它们。**注意：**过度侧向运动可能导致电子管底部的定位销断在插槽中，Fender 电子产品保修

不负责去除它。如果您没有把握执在会议过程，请寻求授权 Fender 电子维修中心协助。

5. 重新安装后格栅和四个镀镍固定螺钉。
6. 重新连接步骤 1 中断开的扬声器电缆和其它信号线。
7. 重新连接电源线。

### 操作电子管注意：

有一点很重要，不要在电子管的玻璃表面上留下指纹、油脂或其它外来物质。这对于功率输出管特别重要。如果指纹或其他物质留在电子管表面上，它们会使电子管在该处变得比正常时要热，这可能会导致玻璃裂纹和电子管过早出现故障。一些人建议根本不要用裸手接触电子管。但是，这通常是不可能避免的。采取以下步骤，以确保电子管清洁并具有最长的寿命：

1. 拿电子管前要洗手。
2. 避免过多用手拿电子管。
3. 安装电子管后，用干净的布擦拭以去除所有指纹或外来物质。

## 故障排除

**问题：**我听不到 Bassman 发出任何声音，但我已经插入了乐器，放大器的电源已开启，前方的红色指示灯 (N) 亮着。

### 解决方案：

- 确保音量旋钮 (B 和 G) 和主音量 (K) 设置为大于“1”。
- 确保主音量旋钮 (K) 处于按下状态（排除“静音”）。
- 如果在效果回路 (T) (前置放大器输出和功率放大器输入) 上连接了外部设备，确保设备已打开并且正常工作。如果从功率放大器输入插口上拔下电缆解决了问题，则问题是出在效果回路的外部设备上而不是 Bassman 上。
- 验证是否已将扬声器电缆正确连接到并联扬声器输出 (Q) 和音箱上。
- 请尝试更换扬声器和乐器电缆。
- 尝试使用不同的乐器。

如果这些解决方案都不能解决问题，请检查前置放大管（见下文）。

**问题：**将乐器连接到输入 (A) 上时放大器没有声音，但乐器直接连接到功率放大器输入 (V) 上时放大器确实能够工作。

**解决方案：**前置放大器管 V1 或 V2 (两个 12AX7) 中有一个是坏的。如果放大器在“原声”通道中正常工作，但在“过载”通道中不能正常工作（除非将混合 (F) 设置为 1），用新电子管更换前置放大管 V2。否则，用新电子管更换前置放大管 V1。

**问题：**即使在没有任何乐器，放大器自激造成高频啸叫，特别是当音量、增益、或音调控制在任一通道设置较高时。-或- 在弹奏某些音符时，放大器产生不想要的振铃噪声，听起来就像钟声一样。-或- 听起来就像 (如用拨片或鼓槌) 敲击放大器机箱的机械噪音被拾取并通过扬声器放大。

**解决方案：**前置放大管变得“像麦克风一样”了。用新电子管更换 V1 和/或 V2 (12AX7)。如果问题只发生在“过载”通道，请首先尝试更换 V2。

## 框图

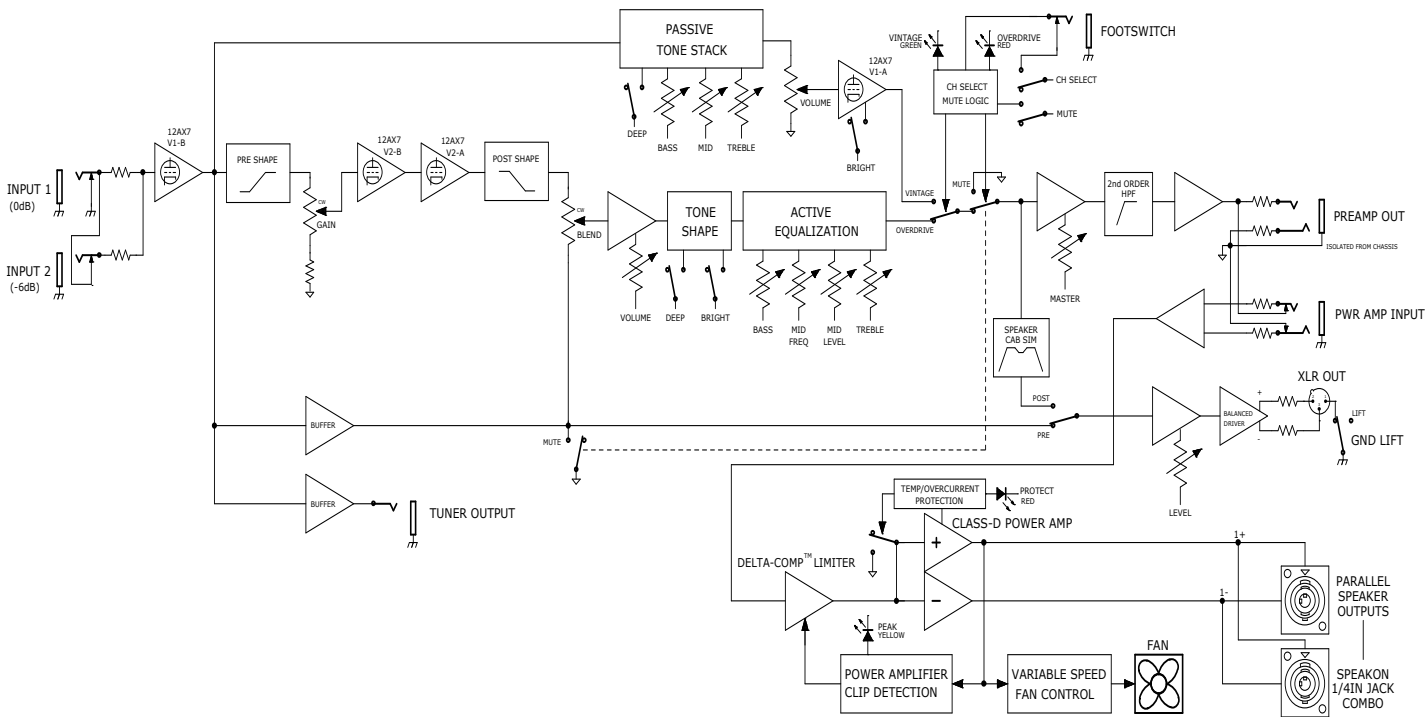

## 技术指标

型号	BASSMAN 500	BASSMAN 800
型号	PR 2809	PR 2810
功率要求	950W	1500W
功率输出	350 瓦输出至 8Ω 500 瓦输出至 4Ω	500 瓦输出至 8Ω 800 瓦输出至 4Ω
输入阻抗	输入 1 >820kΩ 输入 2 136kΩ (-6dB) 功率放大器 20kΩ (平衡)	>820kΩ 136kΩ (-6dB) 20kΩ (平衡)
输出阻抗	XLR 输出 50Ω (平衡) 调谐器 220Ω (平衡) 前置放大器 220Ω (平衡)	50Ω (平衡) 220Ω (平衡) 220Ω (平衡)
原声音色控制	低音 10dB 范围 @ 40Hz (中音: 5, 高音: 5) 中音 15dB 范围 @ 400Hz (低音: 5, 高音: 5) 高音 9dB 范围 @ 4kHz (低音: 5, 中音: 5)	10dB 范围 @ 40Hz (中音: 5, 高音: 5) 15dB 范围 @ 400Hz (低音: 5, 高音: 5) 9dB 范围 @ 4kHz (低音: 5, 中音: 5)
过载音色控制	低音 ±15dB @ 80Hz (深沉: -18dB @ 640Hz) 中音电平/频率 ±18dB @ 200Hz 至 3.3kHz 高音 ±15dB @ 4kHz (明亮: +10dB @ 6kHz)	±15dB @ 80Hz (深沉: -18dB @ 640Hz) ±18dB @ 200Hz 至 3.3kHz ±15dB @ 4kHz (明亮: +10dB @ 6kHz)
扬声器 (推荐)	Bassman 810 (型号 2249200000) Bassman 610 (型号 2249300000) Bassman 410 (型号 2249400000) Bassman 115 (型号 2249500000)	Bassman 810 (型号 2249200000) Bassman 610 (型号 2249300000) Bassman 410 (型号 2249400000) Bassman 115 (型号 2249500000)
电子管	双 12AX7A (型号 0013341000)	双 12AX7A (型号 0013341000)
附件 (随附)	踏板开关 单键, 原声 (型号 0057172000)	单键, 原声 (型号 0057172000)
尺寸	高度 8.6 英寸 (21.7 厘米) 宽度 22.7 英寸 (57.6 厘米) 深度 10.5 英寸 (26.7 厘米)	8.6 英寸 (21.7 厘米) 22.7 英寸 (57.6 厘米) 10.5 英寸 (26.7 厘米)
重量	17 磅 (7.7 千克)	18 磅 (8.2 千克)

产品规格可改变, 恕不另行通知。







**PART NUMBERS / REFERENCIAS / RÉFÉRENCE / NÚMERO DAS PEÇAS / NUMERO PARTI / TEILENUMMERN  
NUMERY REFERENCYJNE / REFERENČNÍ ČÍSLA / REFERENČNÉ ČÍSLA / REFERENČNE ŠTEVILKE / 部品番号 / 型号**

**Bassman 500**

2249600000 (120V, 60Hz) NA  
2249601000 (110V, 60Hz) TW  
2249603000 (240V, 50Hz) AU  
2249604000 (230V, 50Hz) UK  
2249605000 (220V, 50Hz) ARG  
2249606000 (230V, 50Hz) EU  
2249607000 (100V, 50/60Hz) JP  
2249608000 (220V, 50Hz) CN  
2249609000 (220V, 60Hz) ROK  
2249613000 (240V, 50Hz) MA

**Bassman 800**

2249700000 (120V, 60Hz) NA  
2249701000 (110V, 60Hz) TW  
2249703000 (240V, 50Hz) AU  
2249704000 (230V, 50Hz) UK  
2249705000 (220V, 50Hz) ARG  
2249706000 (230V, 50Hz) EU  
2249707000 (100V, 50/60Hz) JP  
2249708000 (220V, 50Hz) CN  
2249709000 (220V, 60Hz) ROK  
2249713000 (240V, 50Hz) MA

**产品中有害物质的名称及含量**

部件名称	有害物质					
	铅 (Pb)	汞 (Hg)	镉 (Cd)	六价铬 (Cr(VI))	多溴联苯 (PBB)	多溴二苯醚 (PBDE)
箱体	O	O	O	O	O	O
喇叭单元*	O	O	O	O	O	O
电子部分	X	O	X	O	O	O
接线端子	X	O	O	O	O	O
电线	X	O	O	O	O	O
附件	O	O	O	O	O	O

本表格依据 SJ/T 11364 的规定编制。  
O: 表示该有毒有害物质在该部件所有均质材料中的含量均在 GB/T 26572 规定的限量要求以下。  
X: 表示该有毒有害物质至少在该部件的某一均质材料中的含量超出 GB/T 26572 规定的限量要求。  
注: 含有有害物质的部件由于全球技术发展水平限制而无法实现有害物质的替代。

\*产品含有喇叭单元时有效。

A PRODUCT OF  
FENDER MUSICAL INSTRUMENTS CORP.  
345 CESSNA CIRCLE  
CORONA, CALIF. 92878 U.S.A.

AMPLIFICADOR DE AUDIOFRECUENCIA  
IMPORTADO POR: Fender Ventas de México, S. de R.L. de C.V.  
Calle Huerta #279, Int. A. Col. El Naranjo. C.P. 22785. Ensenada, Baja California, México.  
RFC: FVM-140508-CIO  
Servicio al Cliente: 01(800) 7887395, 01(800) 7887396, 01(800) 7889433

Fender®, Bassman® and Delta-Comp™ are trademarks of FMIC.  
Other trademarks are property of their respective owners.  
Copyright © 2020 FMIC. All rights reserved.

PN 7707241000 REV. F